

2006
2007

SKIEN FRITIDSPARK OG HJALMAR JOHANSEN VIDERE GÅENDE SKOLE

UTSMYKNING TIL EKSPONERINGSOMRÅDER

LIV ANNE LUNDBERG OG KYRRE ANDERSEN

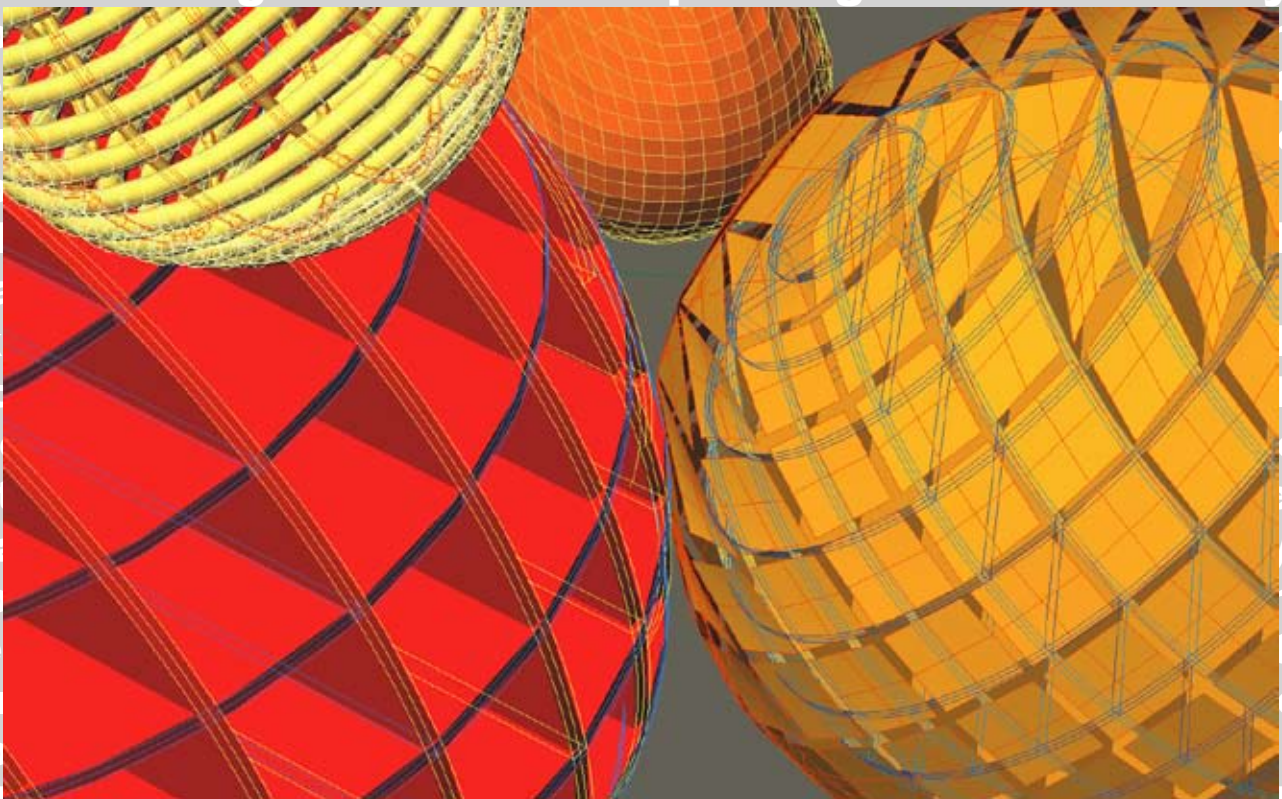



Eksponeringsområdene

I arbeidet med utsmykkingsideer til Skien Fritidspark og Hjalmar Johansen Videregående skole har vi vurdert muligheter innenfor de angitte eksponeringsområdene.

Vestibyle og forplassen er de mest sentrale fellesområdene, og det er i utgangpunktet naturlig og tenke seg en spesiell markering her. Vi synes imidlertid at de arkitektoniske virkemidlene fyller denne funksjonen.

Den røde glassboksen er et kraftfullt arkitektonisk element som "smykker" og aktiviserer både vestibyle og forplass.

Vestibyle og forplass grenser til badeanlegget og man tenker seg en visuell sammenheng mellom disse arealene gjennom store glasspartier. Det er også mulig at den planlagte utsmykningen av badeanlegget vil kunne oppleves fra de tilgrensende områdene.

Forplassen med fasader, belegg og detaljer har en streng, ryddig og balansert plan som gradvis nærmer seg naturen omkring anlegget.

Vår vurdering er at dette mest sentrale området ikke har størst behov for en ytterligere kunstnerisk bearbeiding. Området som strekker seg fra forplassen og mot Telemarksveien er mer anonymt og vil tjene på å bli markert tydeligere som en del av anlegget.

Plassering og form

Snuplassen i enden av adkomstveien er et sentralt punkt i dette området. Plassen er synlig fra Telemarksveien, og gangveier og sideveier fører mot, eller passerer, dette punktet. Skogteigene og gruppene av trær rundt anlegget, langs adkomstveien og innover forplassen er en del av stedets identitet og har stor verdi som romdannende elementer. En gruppe furutrær står også i senter av snuplassen. Trærne i området danner "baktepper" av vertikale stammer og store kroner. Det er naturlig at en utsmykning i dette området forholder seg til, og spiller med de linjene og formene som omgivelsene danner.

Vi foreslår en åpen og forholdsvis lav gruppe av enkle, klare, runde former på bakken under trekronene på snuplassen. I forslaget antyder vi former med diametermål mellom en og tre meter.

Den røde fargen på glassboksen er planlagt som den mest iøyefallende fargen i selve bygningen. Ved å bruke lignende varme farger ved adkomstveien, vil det etableres en forbindelse mot inngangspartiet og videre innover i bygningen.



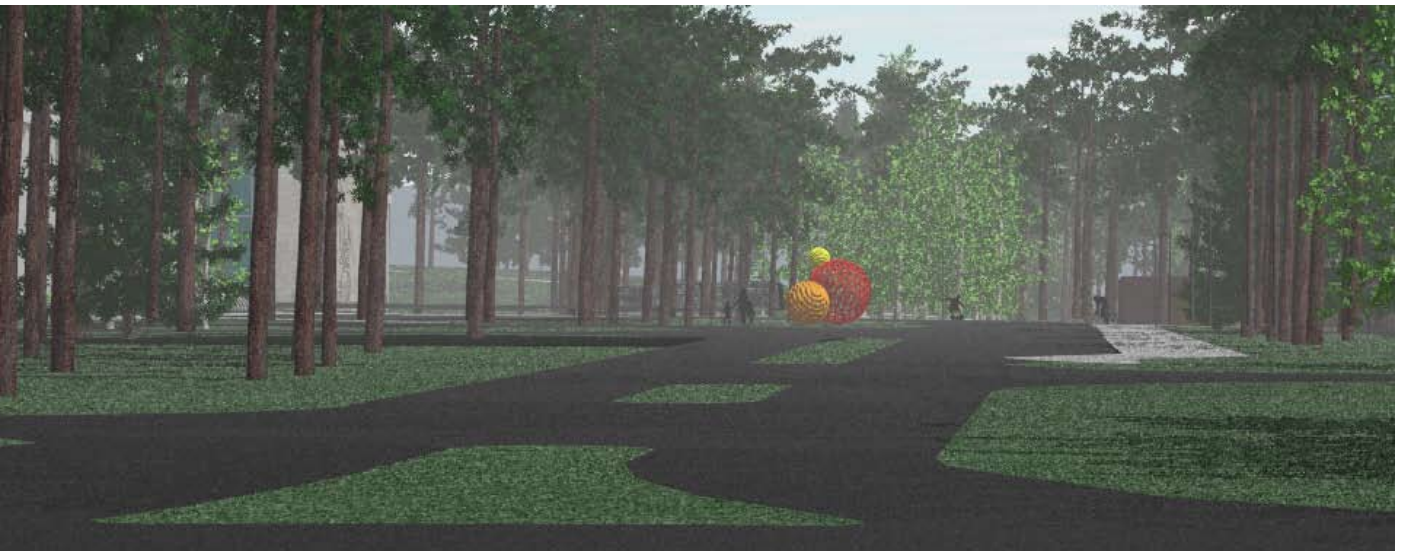

I d e

I invitasjonen til idekonkurransen understrekes anleggets mangfold av funksjoner som aktivitets- rekreasjons- og læringscenter. Utsmykningen skal ideelt sett inneholde et helhetlig uttrykk for skole og fritid. I tillegg gis stikkordene:

Kunnskap - kropp – vann – innsats – utfoldelse – glede

Vi har valgt å bygge vår utsmykkingside over et lekent, kjent og positivt ladet motiv, kuleformen. Motivet har bl.a til alle tider vært et symbol for helhet. I tillegg gir motivet svært rike muligheter til assosiasjoner. I tilknytning til dette anlegget ønsker vi spesielt å skape assosiasjoner til begrep som sport og spill, lek og bobler i vann, kloder, teknologi, dynamikk, aktivitet og våre begrep omkring bruk av kroppen.

Utformingen, material- og fargebruken kan bidra til å styre uttrykket i retning mot ønsket assosiasjon, som f.eks ball, leketøy eller et mer teknologisk, eller matematisk uttrykk.

Vi ønsker også å appellere til fantasien ved bevisst bruk av størrelse og plassering. Sett i sammenheng med trærne kan kuleformene oppfattes som overdimensjonerte frukter, kongler eller gjenglemte baller etter et spill.

Ideen kommer best til uttrykk ved bruk av flere kuler eller baller i varierende størrelser. I illustrasjonene har vi satt sammen tre kuleformer i en gruppe med en fjerde kule et stykke unna. Dette antallet, eller foreslått plassering, er ikke avgjørende for om ideen fungerer. I en eventuell videreføring av ideen bør uttrykk, plassering, antall og størrelse diskuteres.

Vi tenker oss å bruke lys i forbindelse med utsmykningen. Kuleformene kan belyses fra bakkenivå, og vi vurderer også bruk av innvendig belysning i enkelte av kulene. I solskinn vil trekronene danne skyggevirksomheter.

Planene for anlegget oppgir to lysarmaturer for lyssetting av trærne på snuplassen. I en evt. videreføring av ideen vil disse lysplanene, armaturene og tilleggsarmaturer inngå i et arbeide for en helhetlig løsning for lyset på stedet.

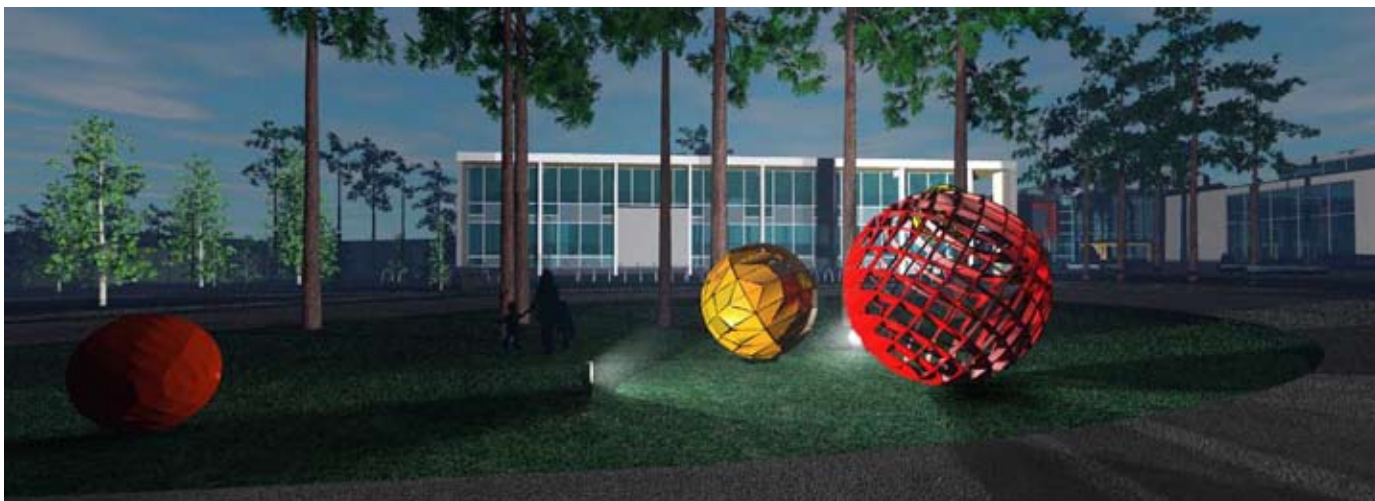

Utsmykningen skal ferdigstilles høsten 2007.

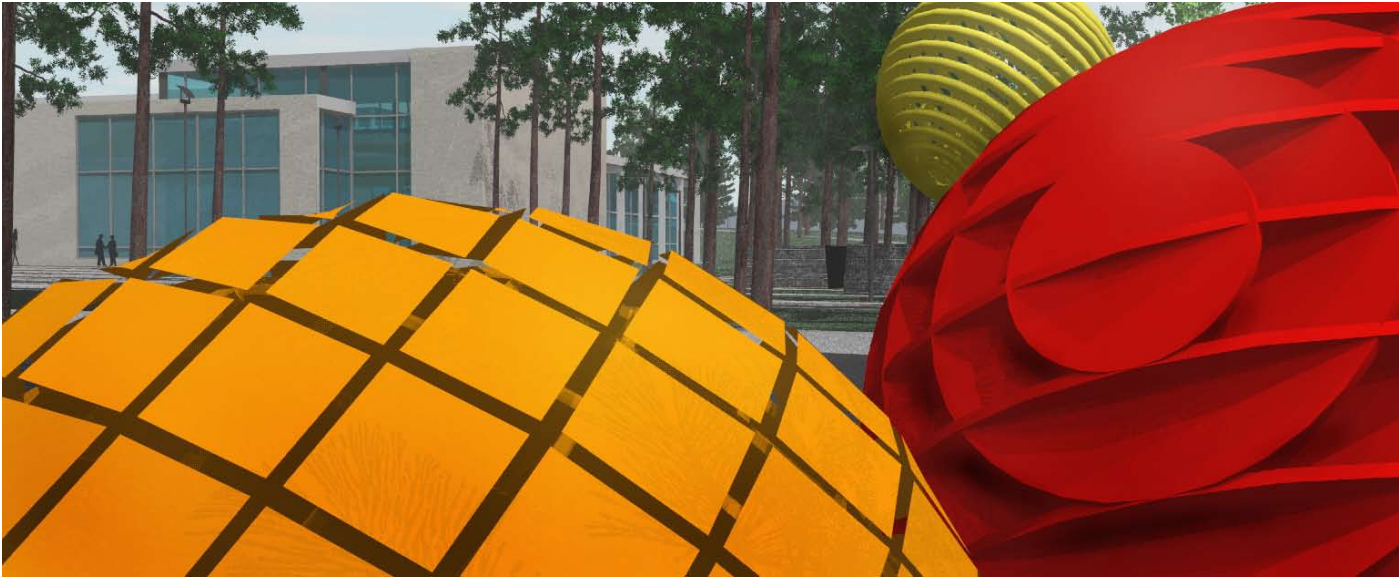

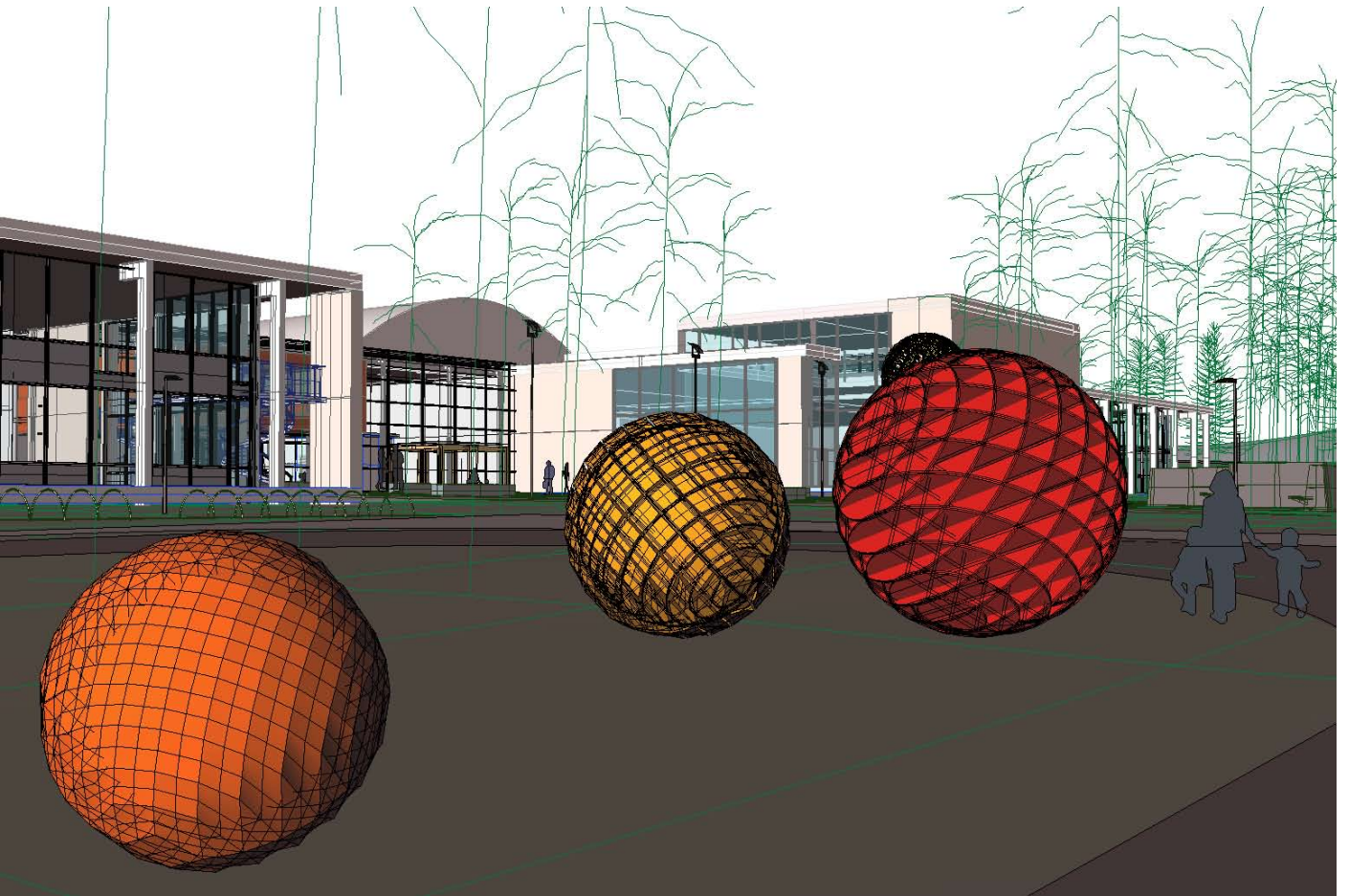
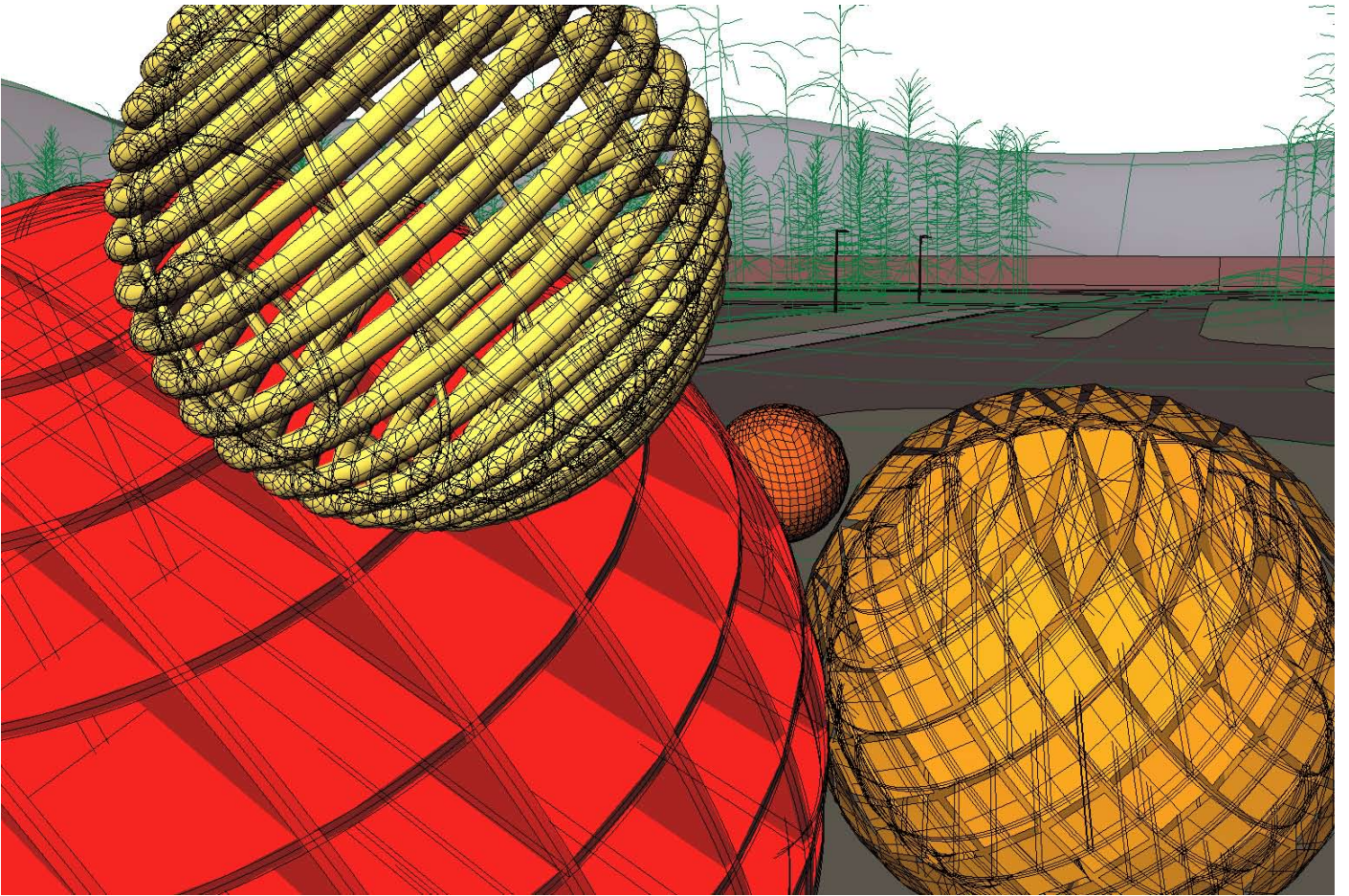

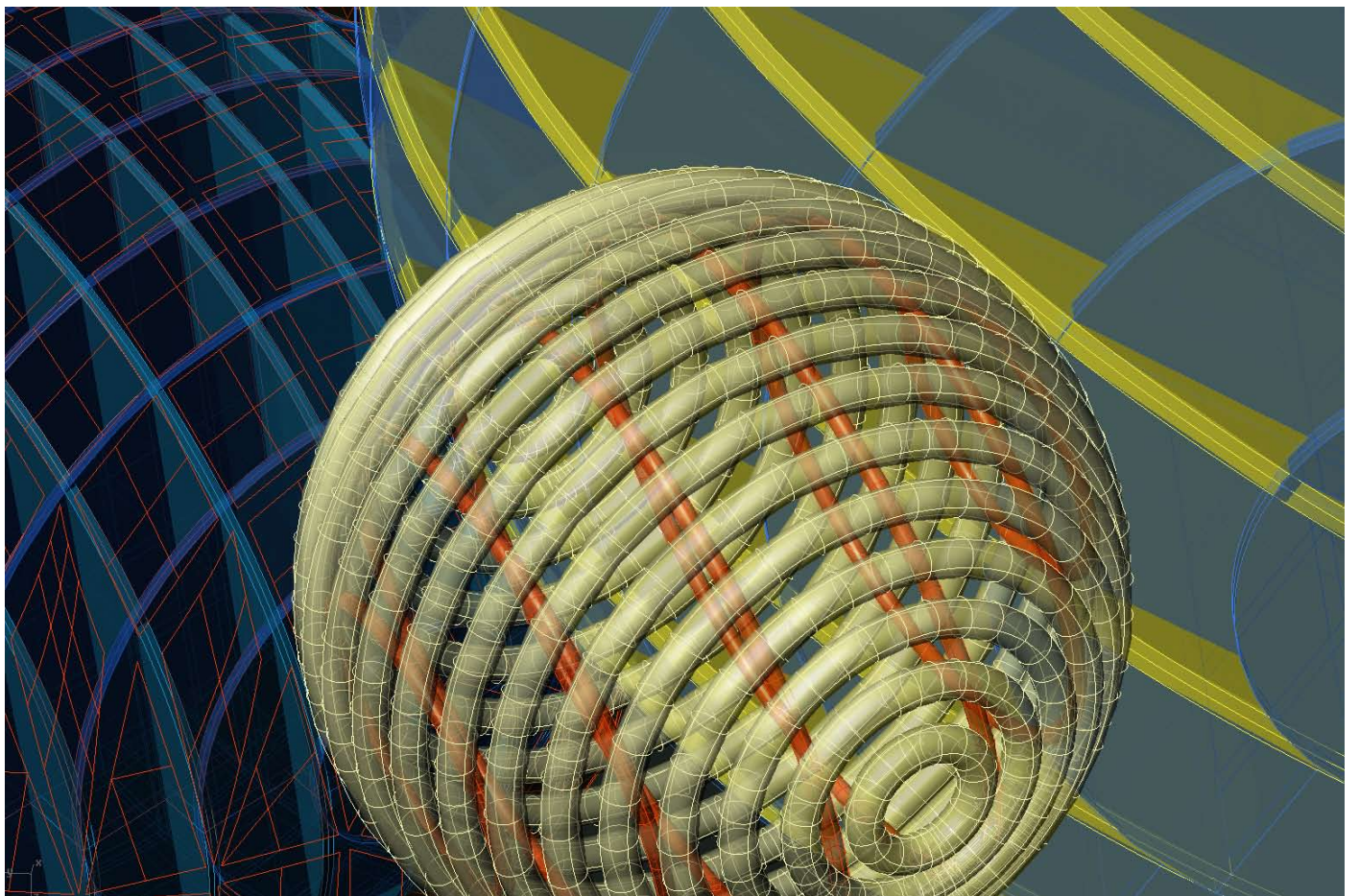
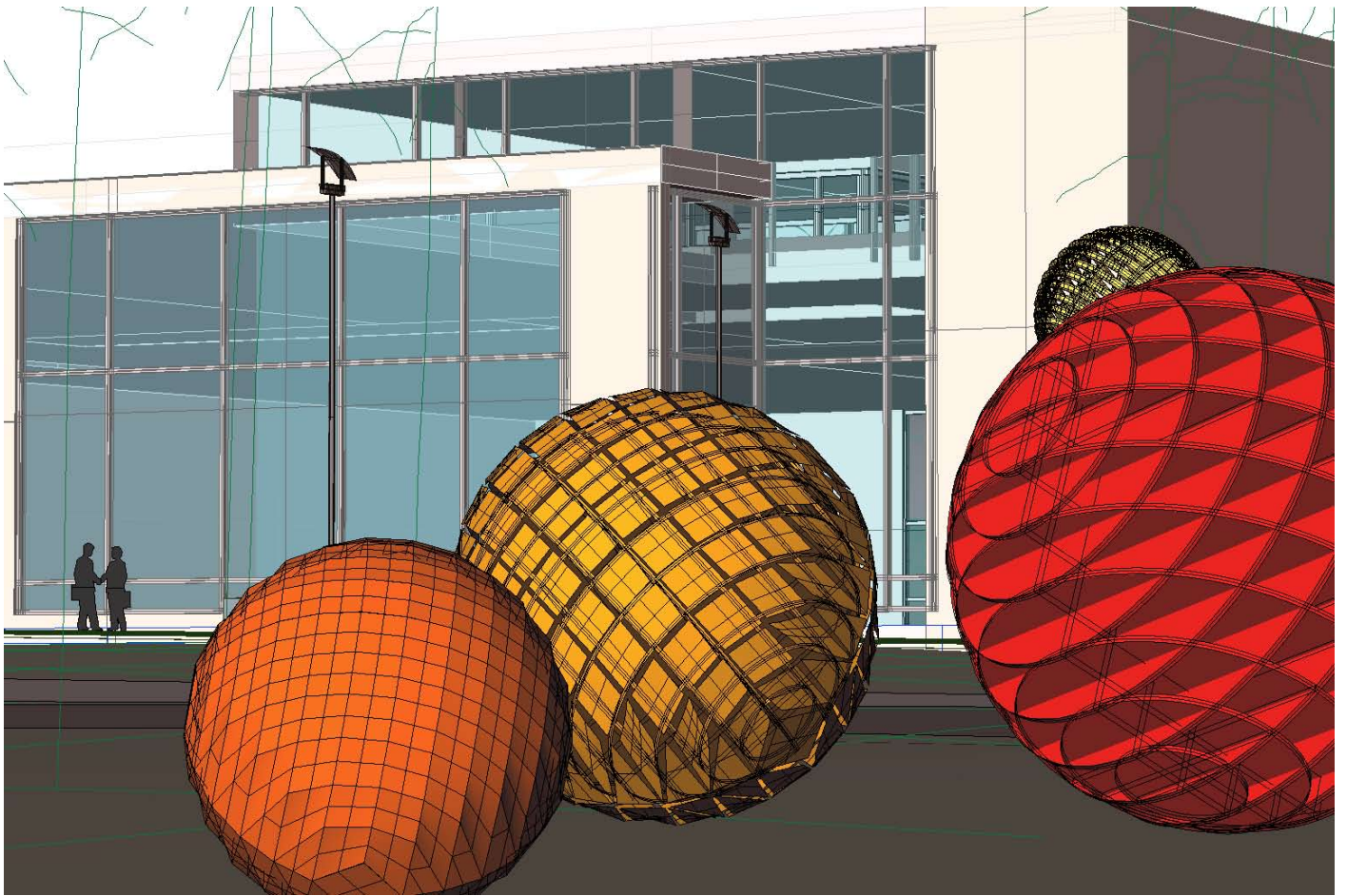

Utvalg fra 3d skisser

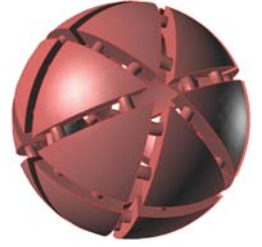
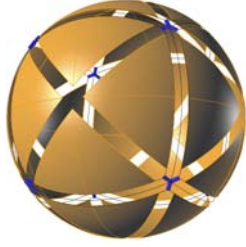
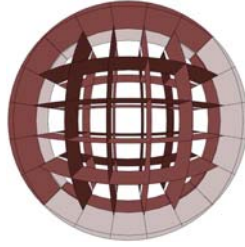
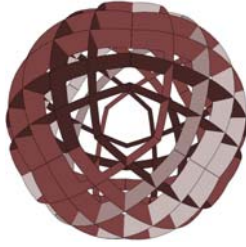
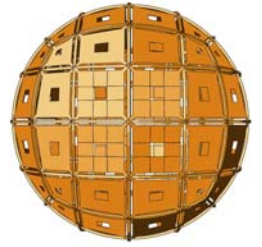
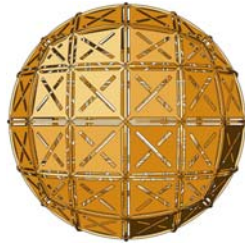
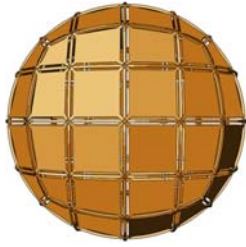
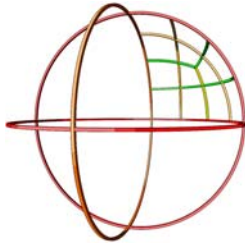
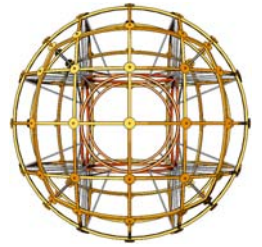
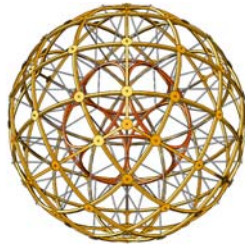
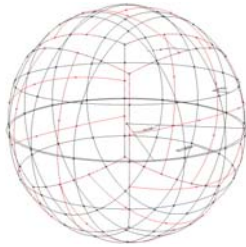
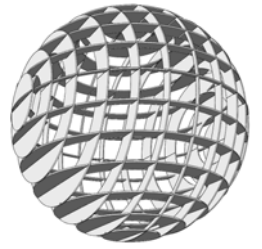
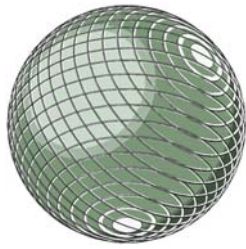
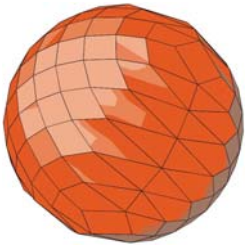

Modellutprøvinger i Z-Corp 3D print ved Høgskolen i Akershus avd. Produktdesign

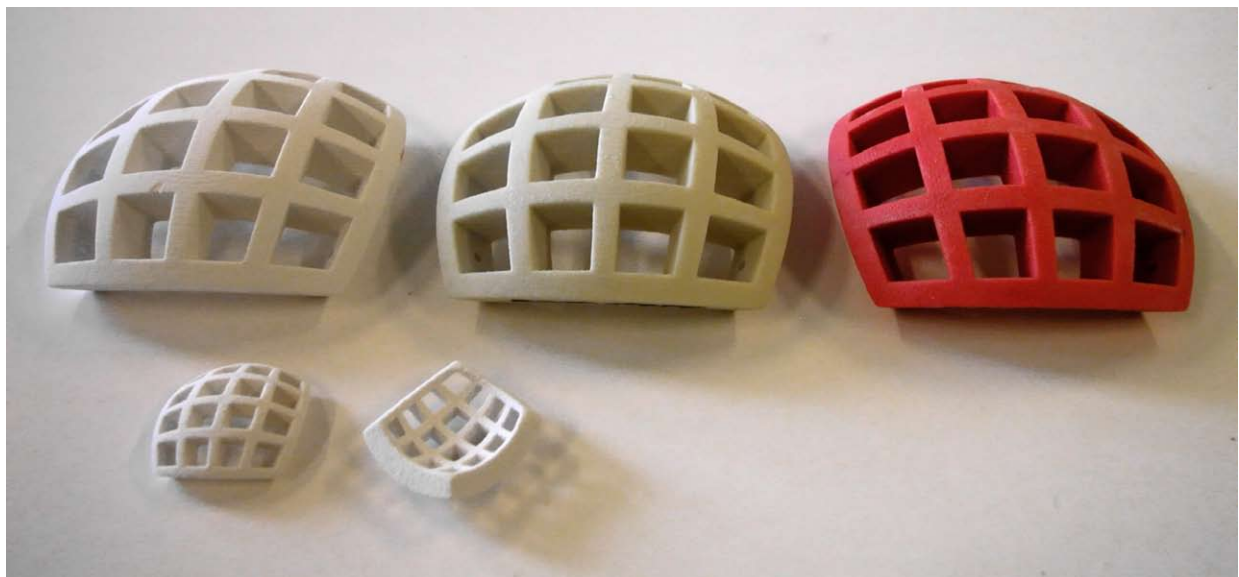
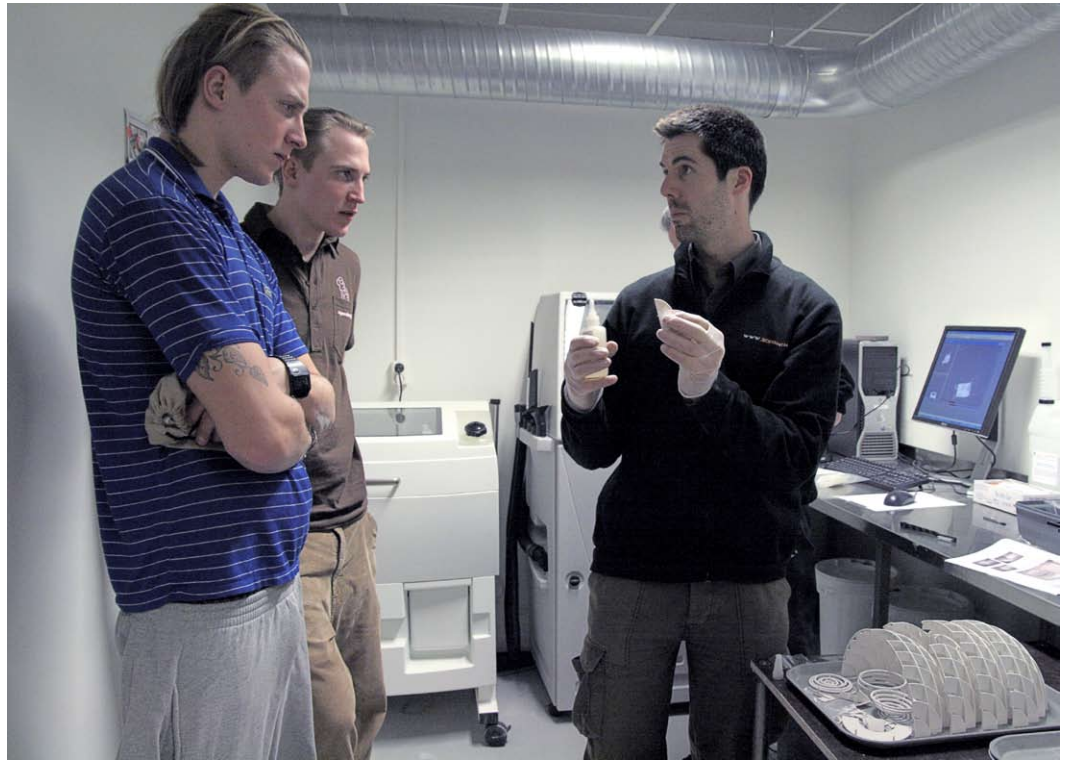

Modellutprøvinger i Z-Corp 3D print ved Høgskolen i Akershus
avd. Produktdesign

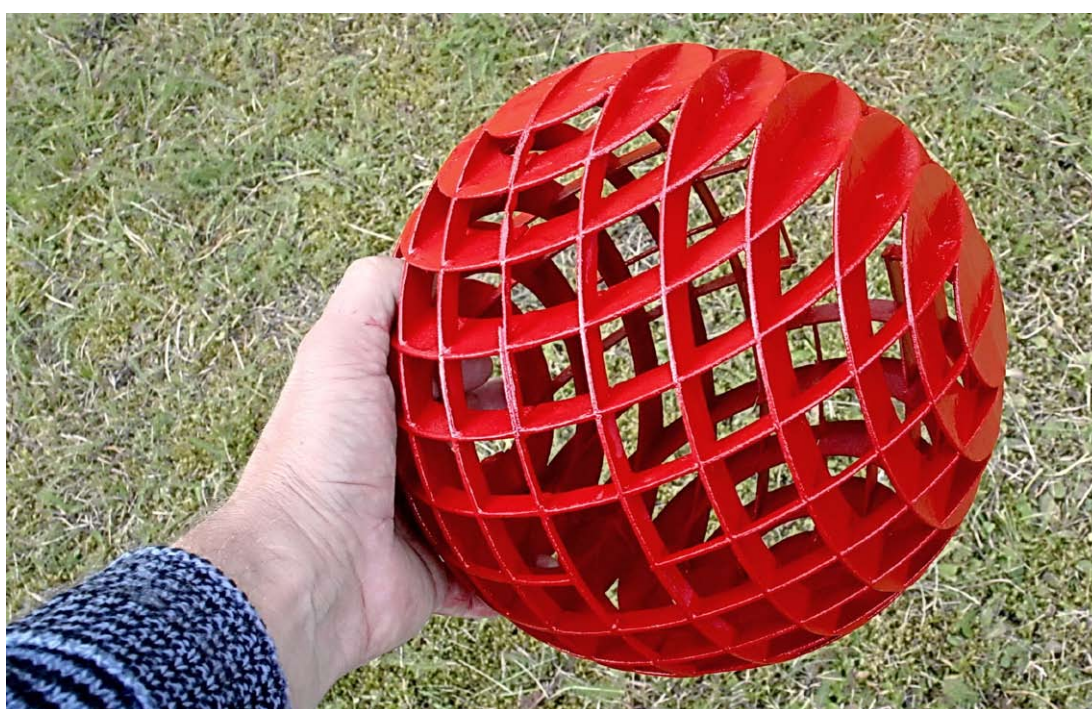

Utsmykking til eksponeringsområdet ved Skien Fritidspark

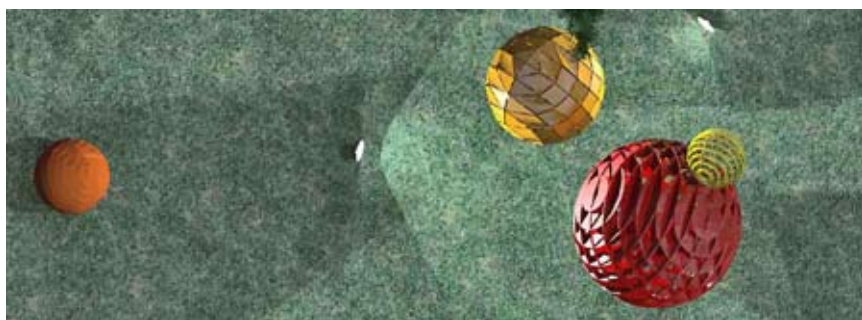

Kyrre Andersen / Liv Anne Lundberg
Granittveien 13
3770 Kragerø
Norway
Phone: +47 91 32 58 58

Mail: kyanders@online.no Internet: <http://kunst.no/kyrre>

Lakkert gul stålkule D = 1 m

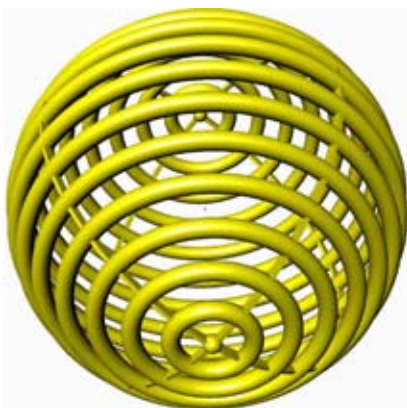

Ringradius målt i senter
av røret D = 42,4 mm

2stk	R = 88,14	x 4,0
2stk	R = 173,29	x 3,2
2stk	R = 252,53	x 3,2
2stk	R = 323,17	x 2,6
2stk	R = 382,81	x 2,6
2stk	R = 429,41	x 2,6
2stk	R = 461,38	x 2,6
2stk	R = 477,65	x 2,6

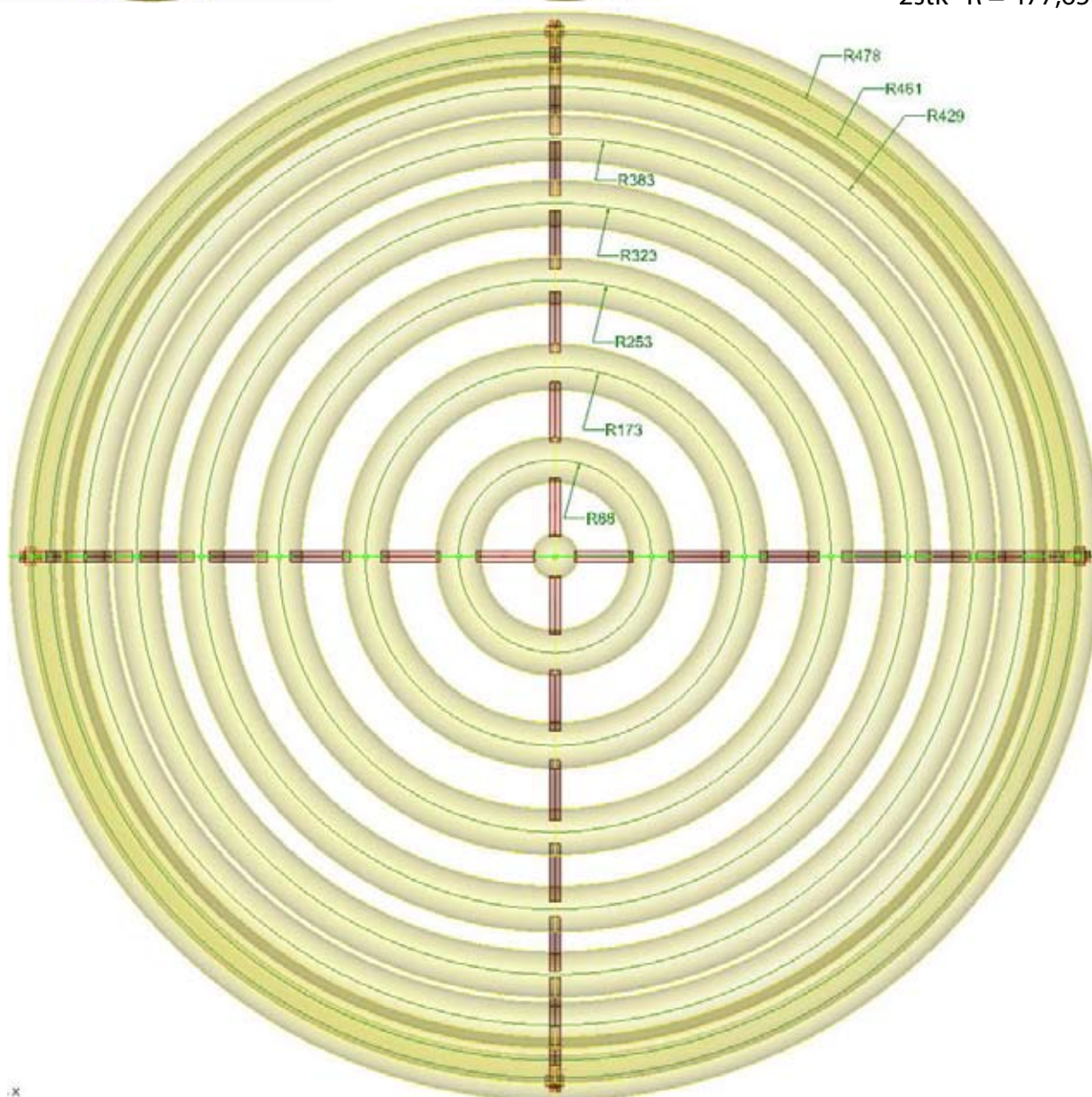

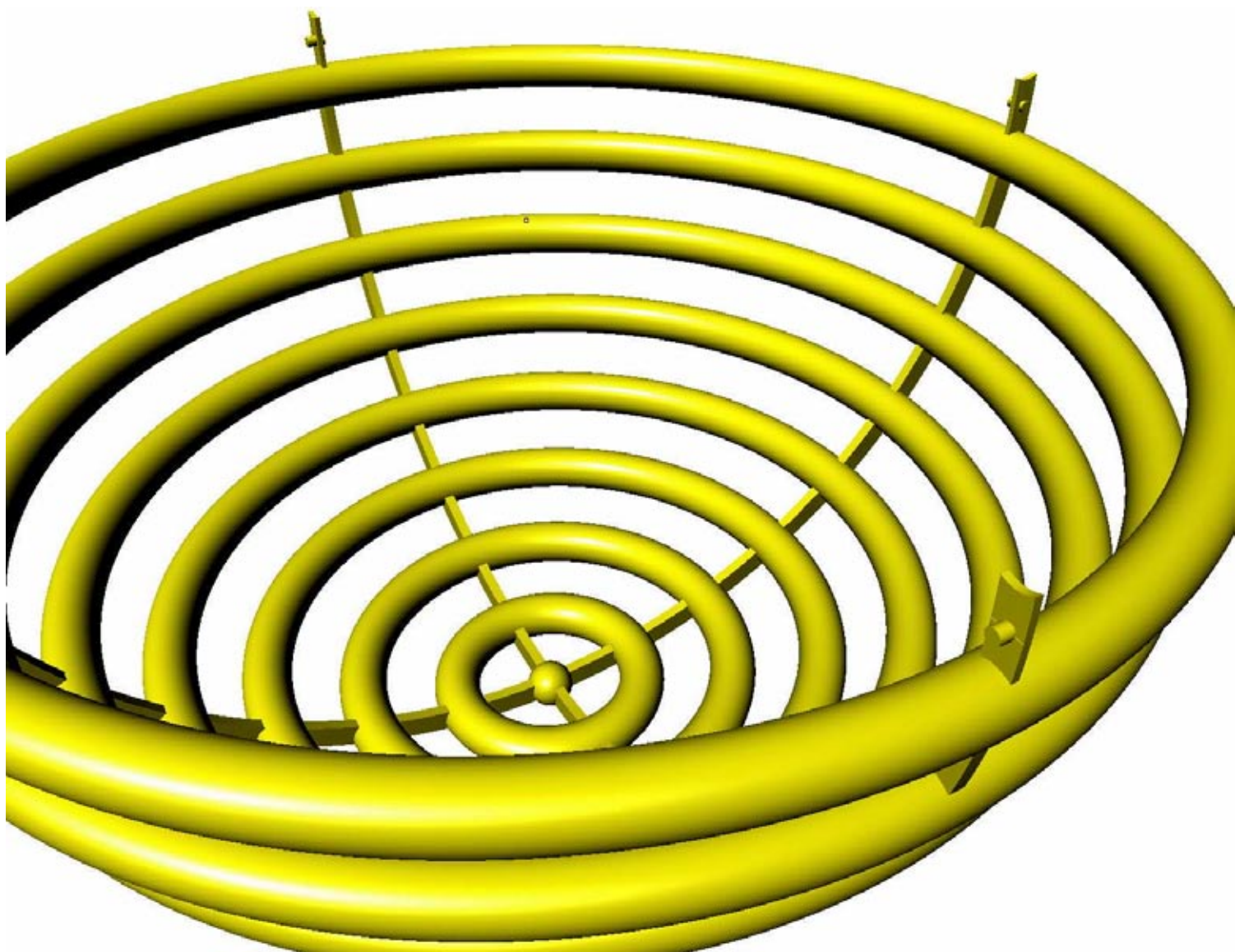
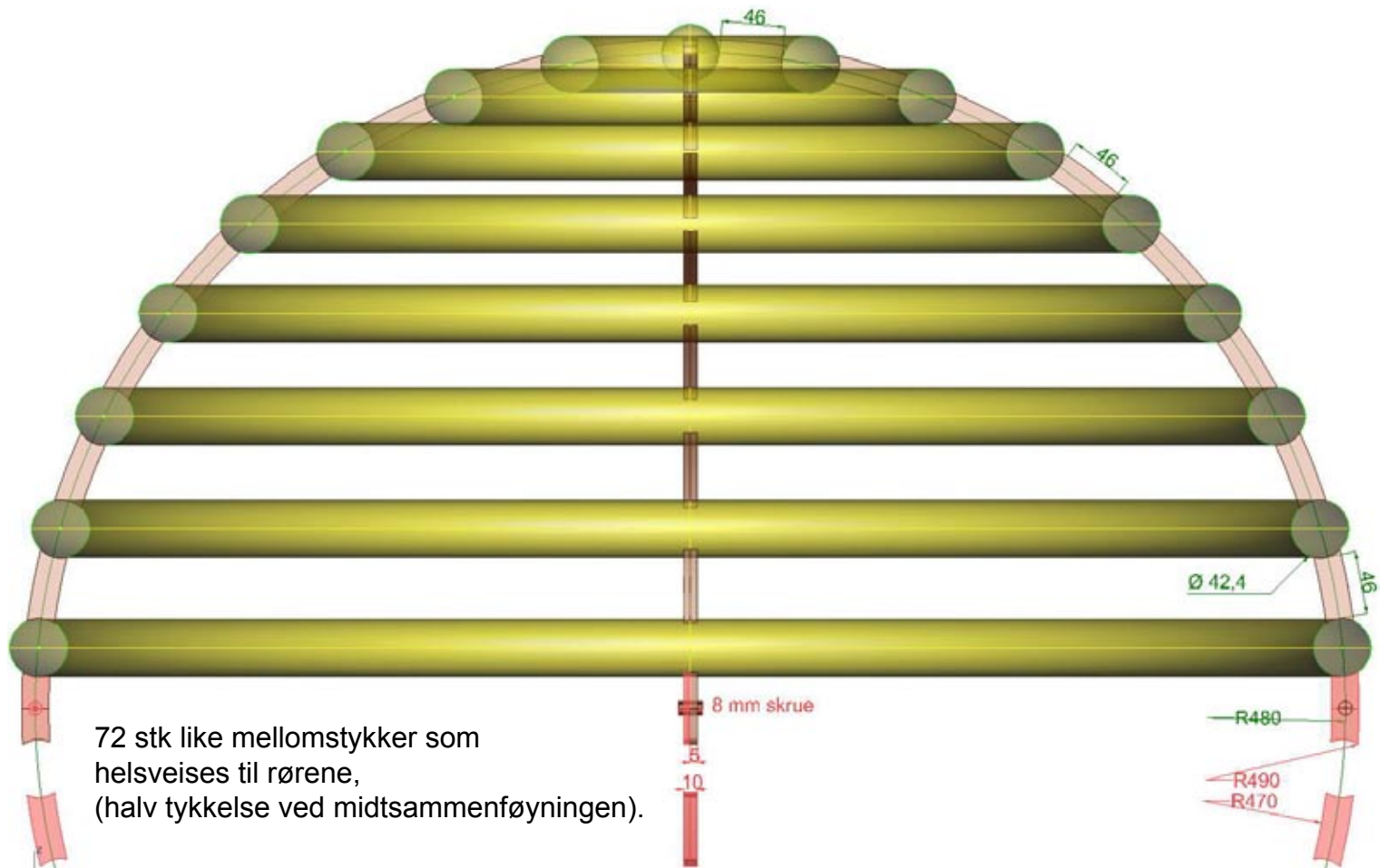

Lakkert rød stålkule D = 3 m

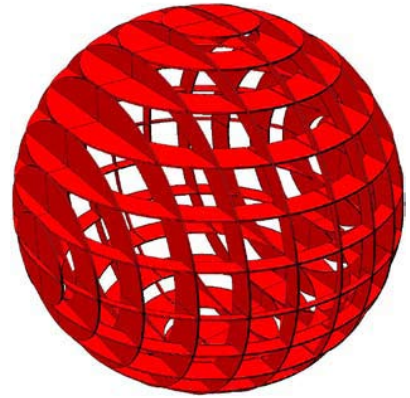

Antall:	4 stk	4 stk	8 stk	8 stk	8 stk	8 stk	8 stk	8 stk
Del nr.	1	1-A						
	2	2-A	2-B					
	3	3-A	3-B	3-C				
	4	4-A	4-B	4-C	4-D			
	5	5-A	5-B	5-C	5-D	5-E		
	6	6-A	6-B	6-C	6-D	6-E	6-F	
	7	7-A	7-B	7-C	7-D	7-E	7-F	7-G
224 stk	28 stk	28 stk	48 stk	40 stk	32 stk	24 stk	16stk	8stk

Kyrre Andersen / Liv Anne Lundberg
 Granittveien 13
 3770 Kragerø
 Norway
 Phone: +47 91 32 58 58

Mail: kyandersen@online.no Internet: <http://kunst.no/kyrre>

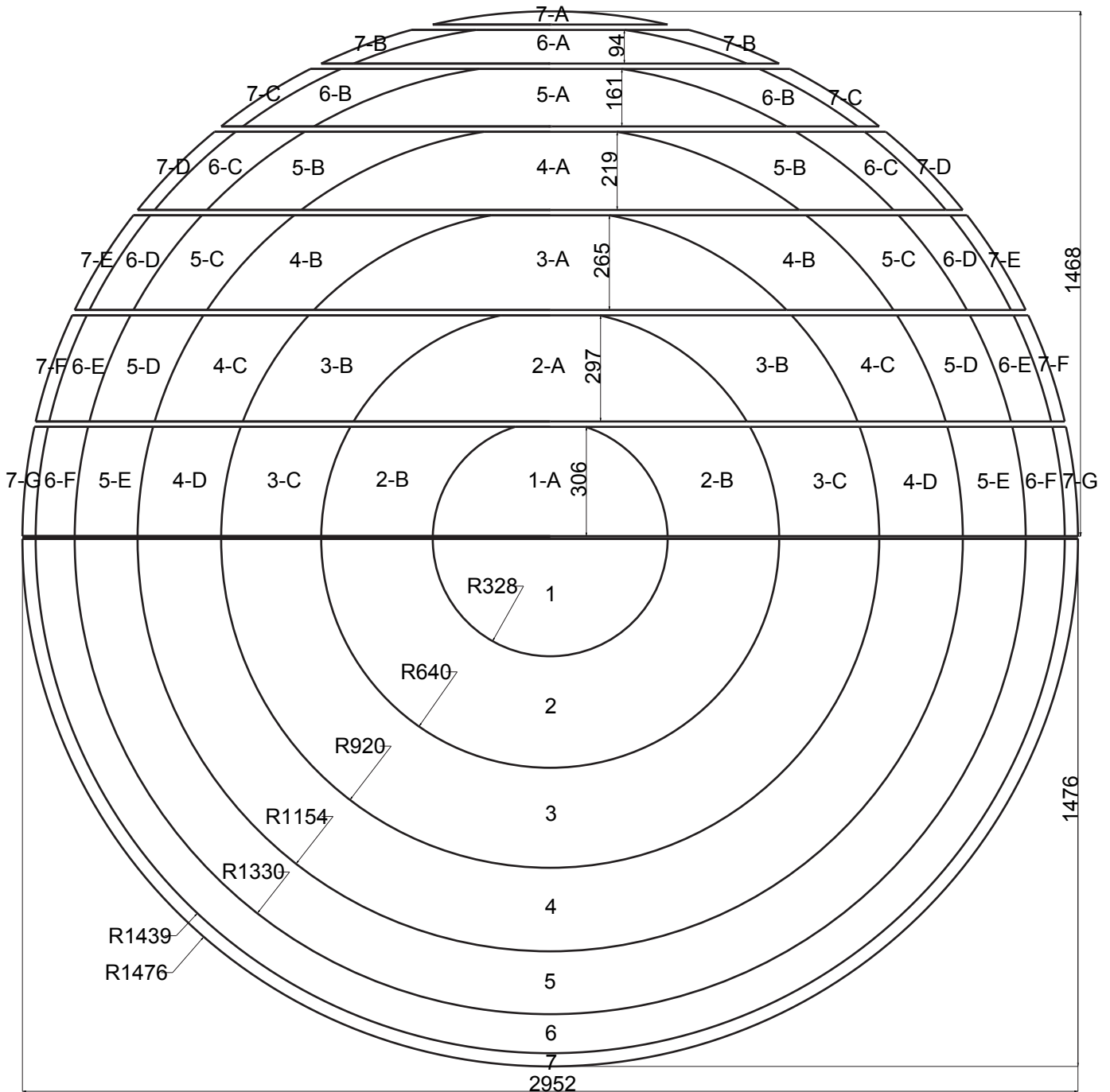

Pristilbud på utskjæring av platedeler i 2,5 mm stål

Tegninger leveres i dxf eller dwg filer



Kulen er en av fire forskjellige kuler til utsmykning av Skien Fritidspark. Den skal helsetes, konstruksjon i ringvalset firkantbolt 20x20mm og plater i 2,5 mm. Diameter er 2 m.

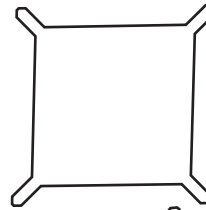

Plate 1

omkrets: 1615
24 stk: 38760

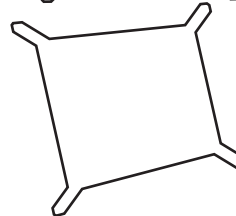

Plate 2

omkrets: 1558
48 stk: 74784

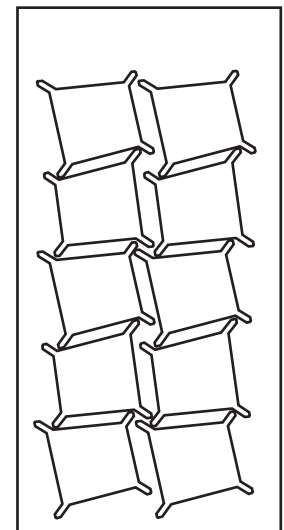
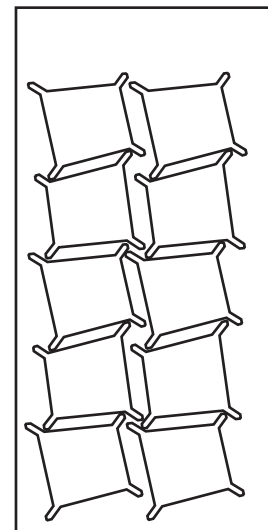
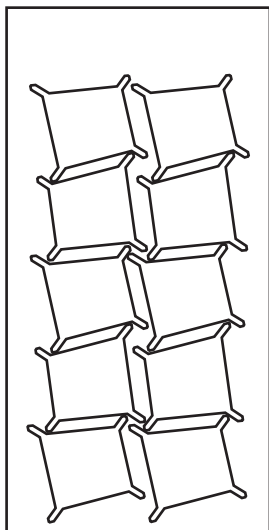
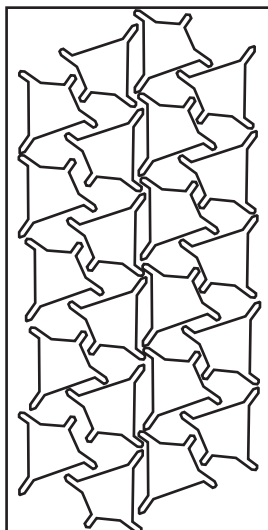
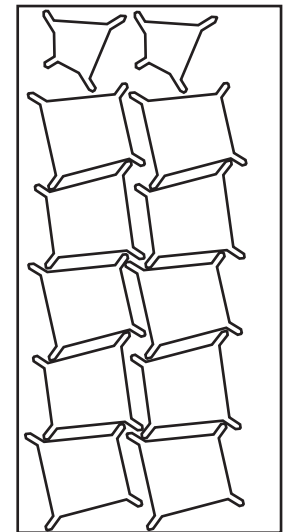
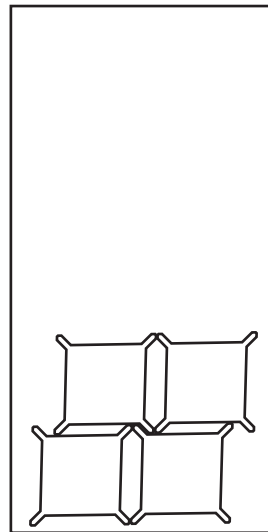
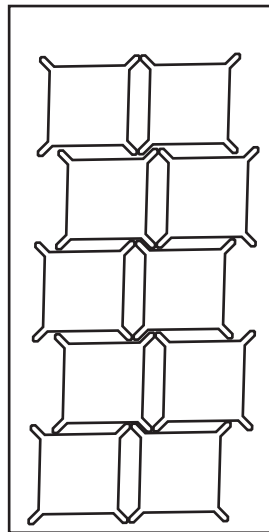
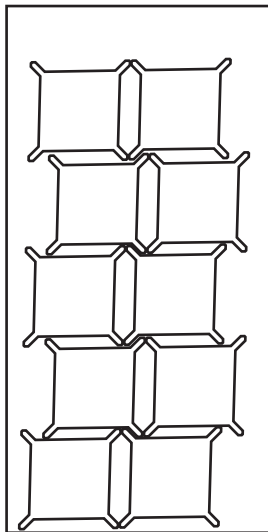

Plate 3

omkrets: 1159
24 stk: 27816

Total skjærelengde ca 142 m

Eksempel på fordeling på 8 stk stålplater i format 1000 x 2000



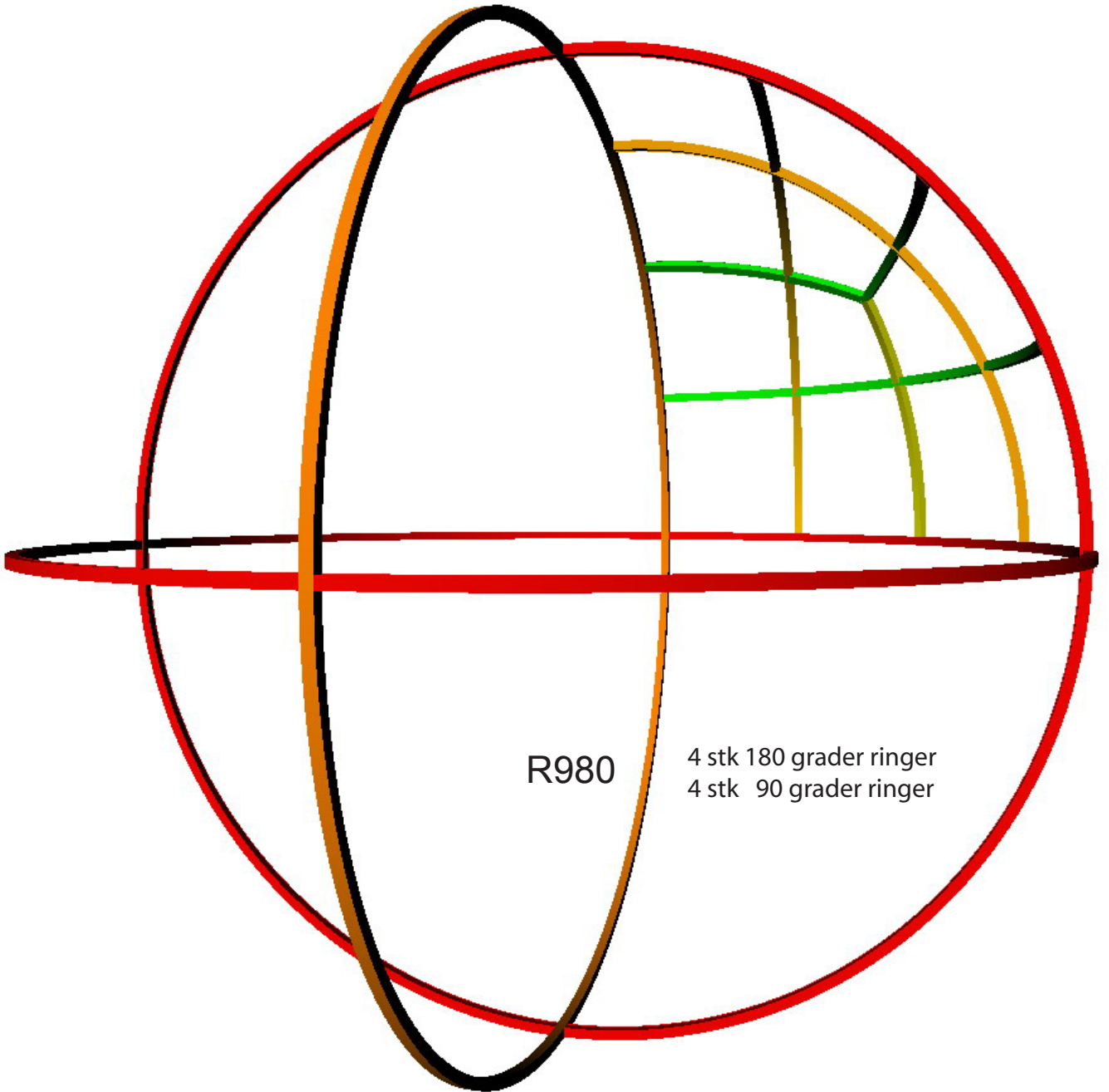

R980

4 stk 180 grader ringer
4 stk 90 grader ringer

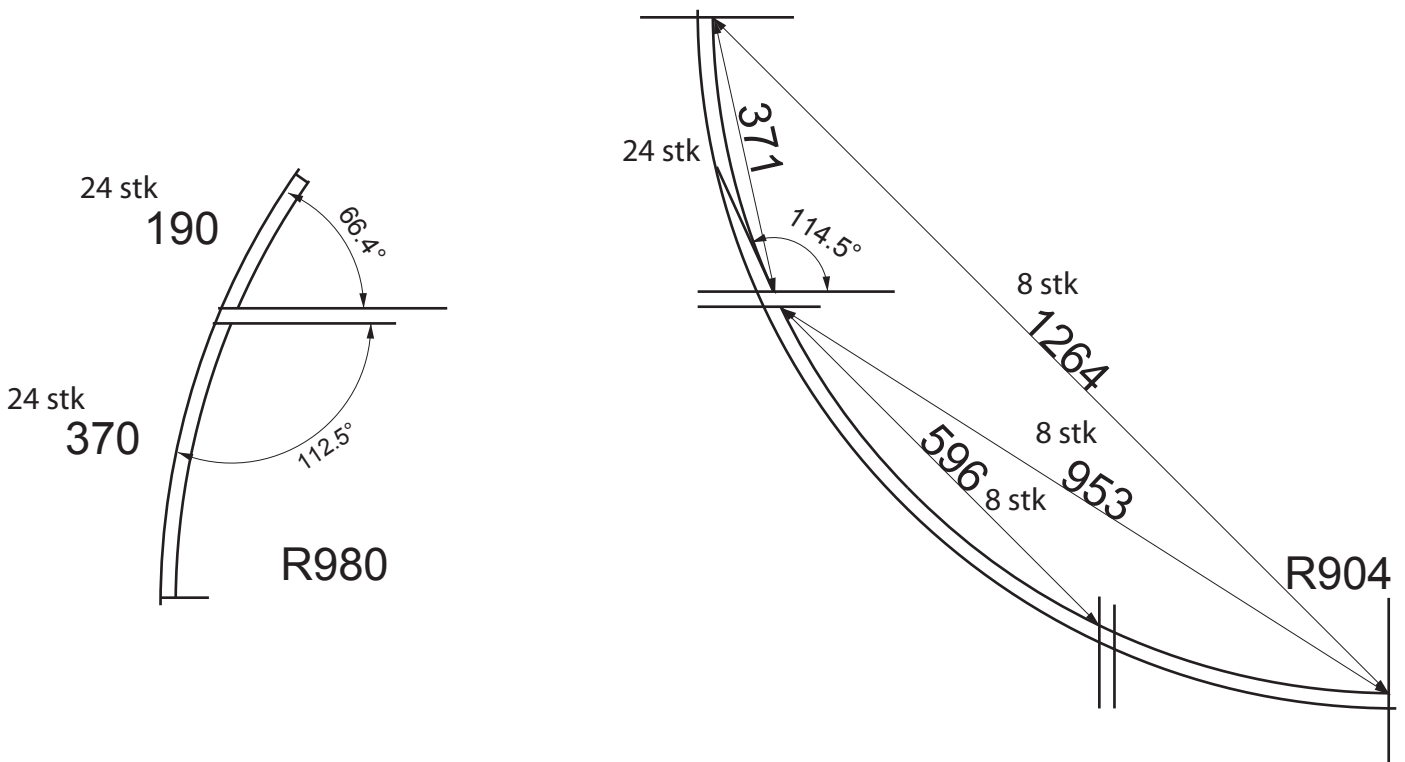
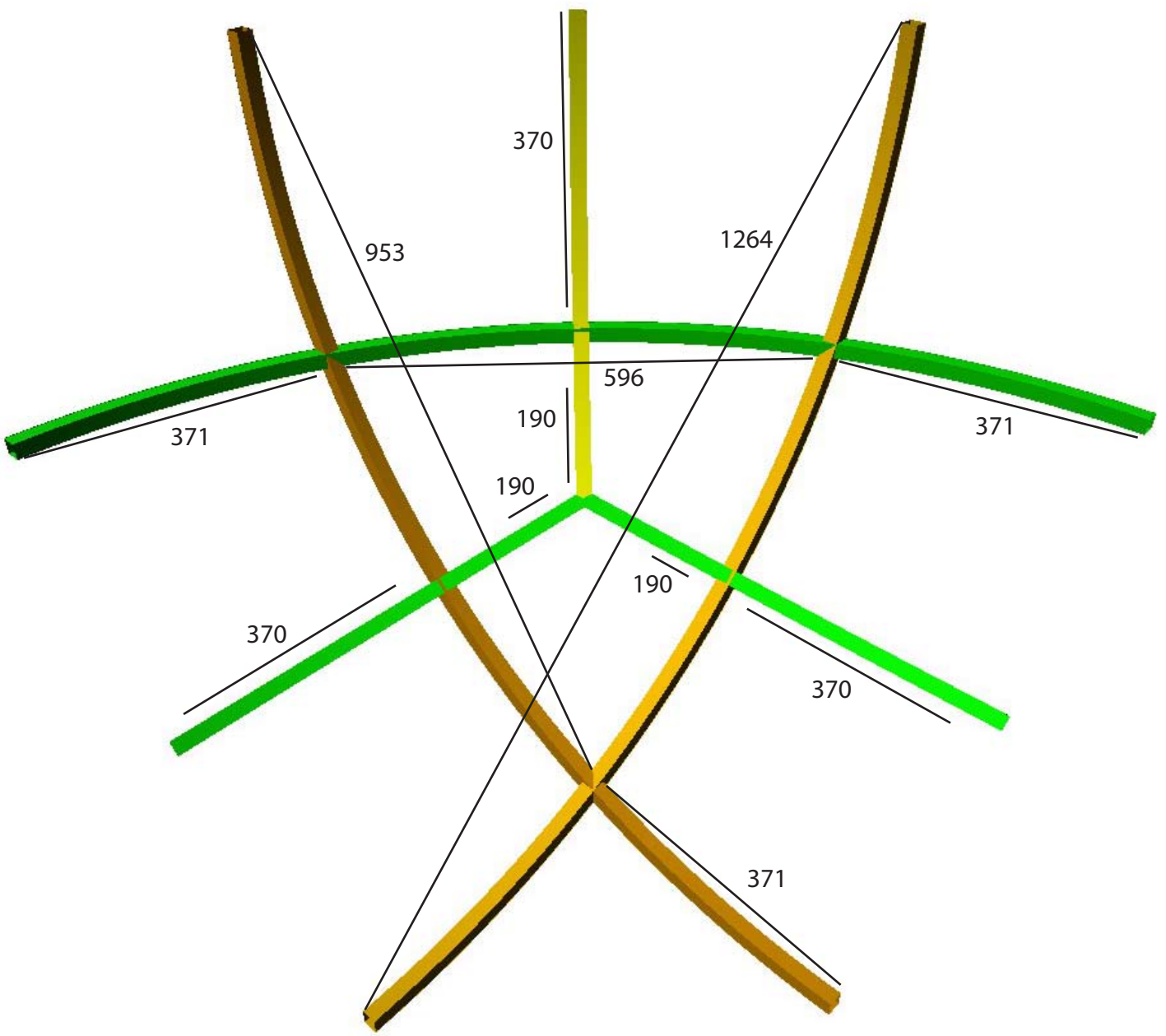

Utsmykking til eksponeringsområdet ved Skien Fritidspark



Kula helt til venstre.
Betongstøpt og sammensatt av 6 like elementer.
D = 1,4m

Utsmykkingen består av 4 kuler i forskjellige størrelser og utforming. De varierer i diameter fra 1-3m. Tre av kulene er konstruert i stål av ringvalsede firkantbolter og runde rør og plattformer er plasmaskåret og vannskåret. Kulene er helsveisede og lakkerte.



Elementet er tenkt støpt med denne siden opp. Topplaten slipes etter herding. 10 mm armeringsjern lagt i kryss, 3 lag. Støpen må være solid og egnet for maling.

Betongelement

Tykkelse fra	45 - 68 mm
Høyde	150 mm
	ca 60 liter
	ca 150 kg

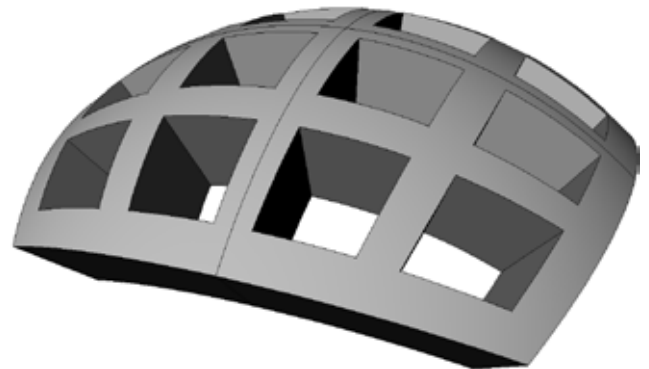

Forskalling

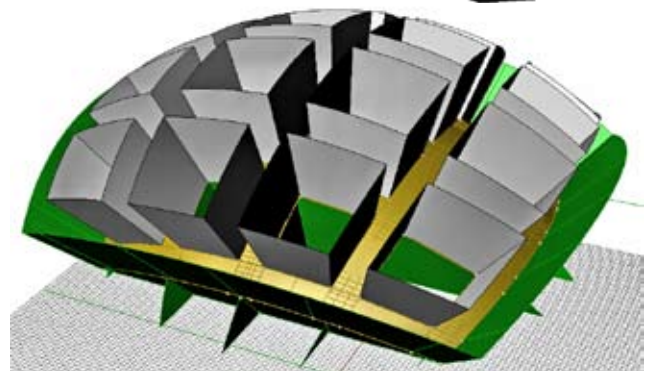

Kyrre Andersen / Liv Anne Lundberg
Granittveien 13
3770 Kragerø
Norway
Phone: +47 91 32 58 58

Mail: kyanders@online.no Internet: <http://kunst.no/kyrre>

Armering til betongstøpt kule

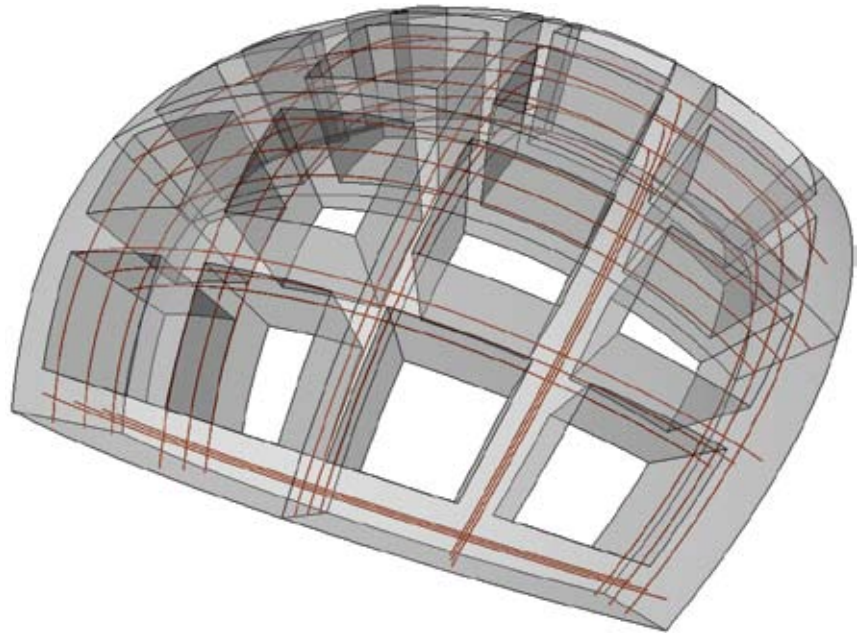

Armeringsjernlengder i cm

12 stk	85	1020
24 stk	82	1968
24 stk	71	1704
12 stk	91	1092
24 stk	87	2088
24 stk	75	1800
12 stk	97	1164
24 stk	93	2232
24 stk	81	1944
Totallengde		15012

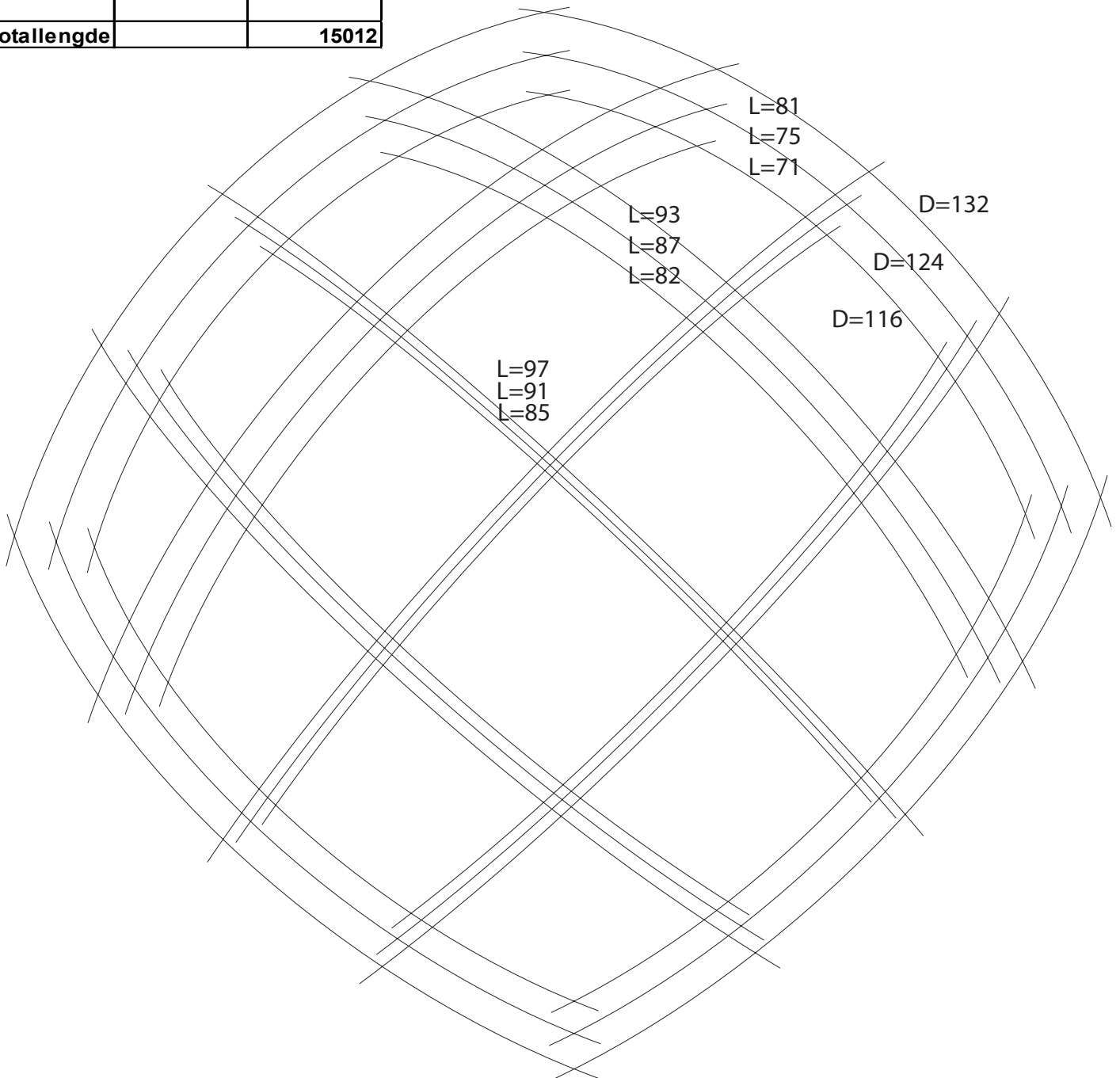

Betongstøp av kule-elementer på Rånåsfoss



Produksjon av gul kule ved Klosterskogen Videregående Skole
Vg1 Teknikk og industriell produksjon 2006/2007



Plasmaskjæring av deler til rød kule ved Dreie-service AS



Produksjon av rød kule ved Croftholmen Videregående skole
VK1 Plate/Sveis 2006/2007



Produksjon av rød kule ved Croftholmen Videregående skole
VK1 Plate/Sveis 2006/2007



Produksjon av rød kule ved Croftholmen Videregående skole
VK1 Plate/Sveis 2006/2007

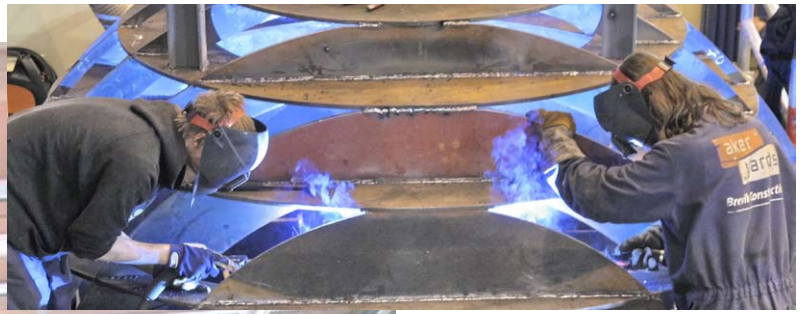

Produksjon av rød kule ved Croftholmen Videregående skole
VK1 Plate/Sveis 2006/2007



Sveising av oransje kule i Granittveien, Kragerø

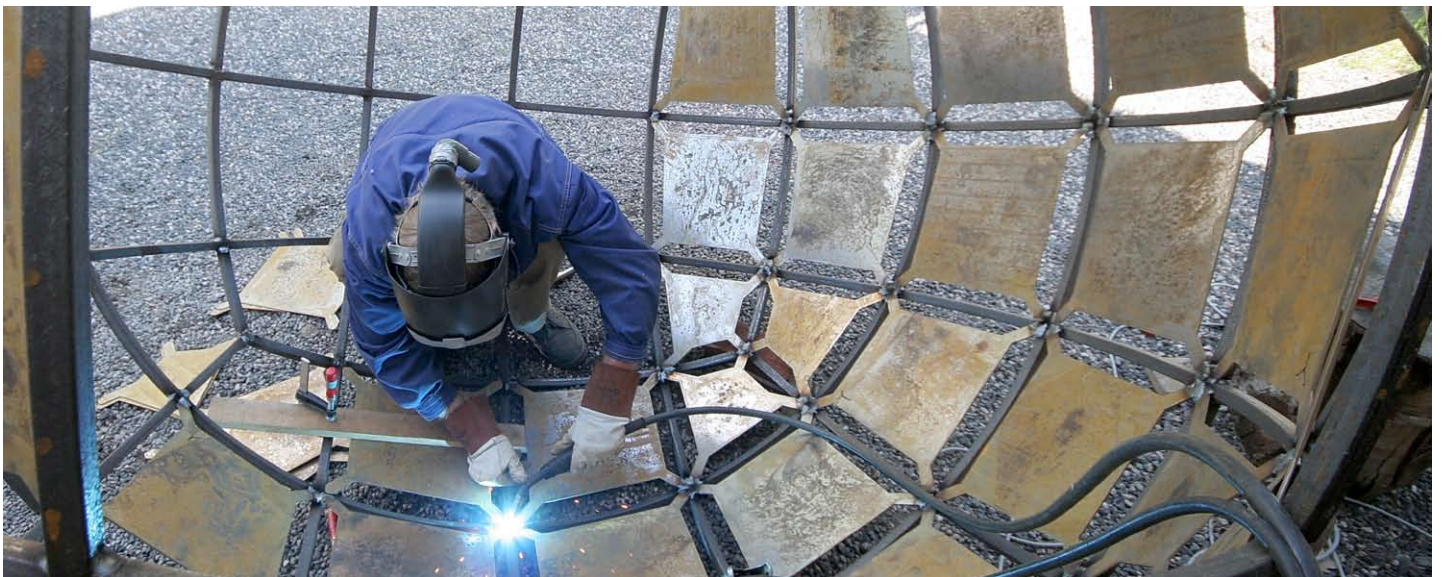
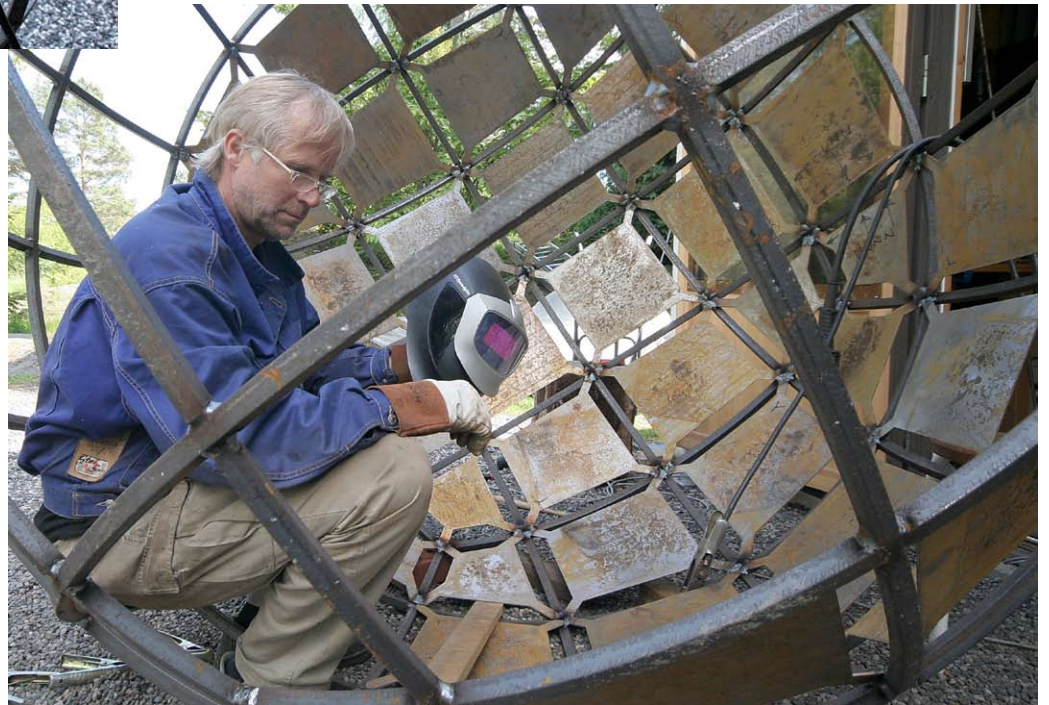
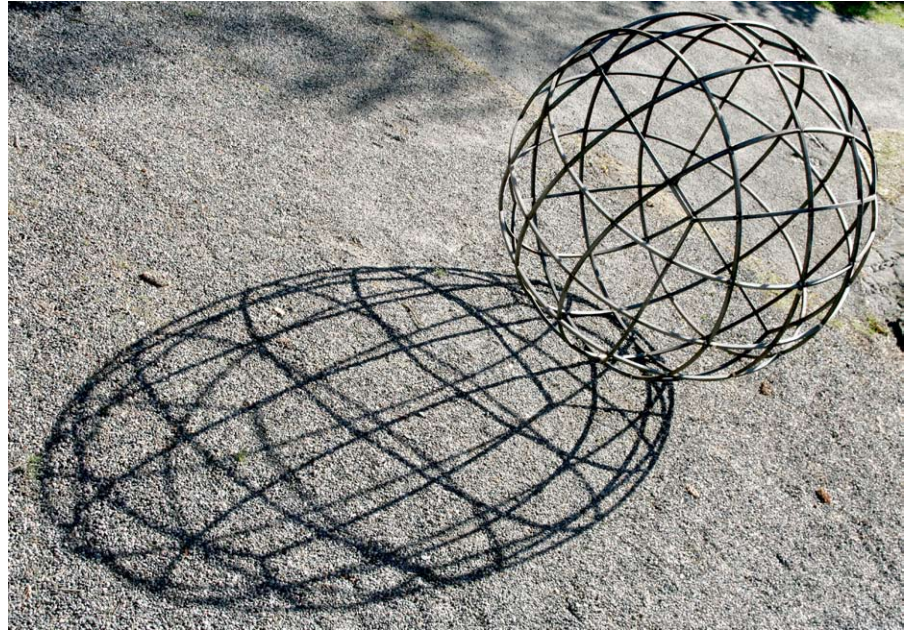
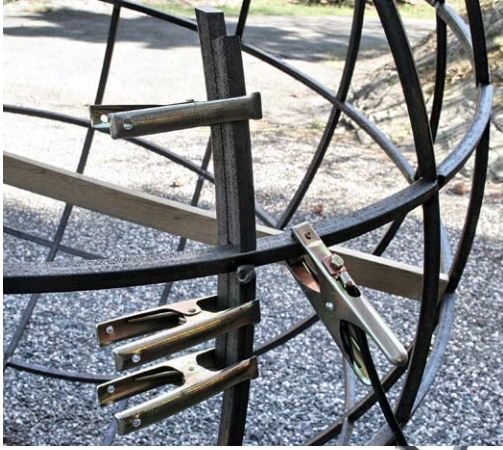

Sandblåsing og lakkering av kuler ved Aker Yards Brevik



Transport



Montering



Skien Fritidspark

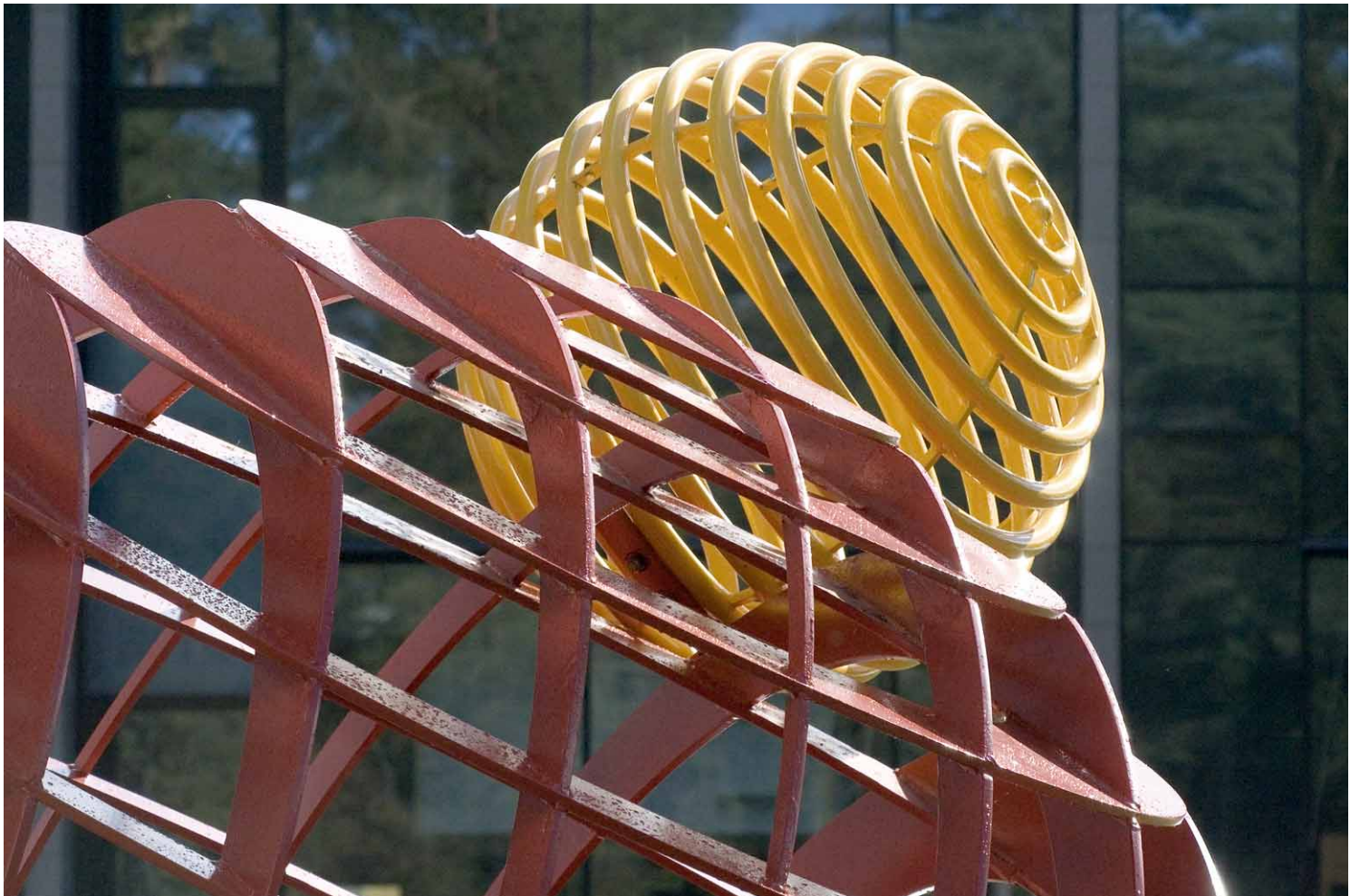

Skien Fritidspark



Skien Fritidspark

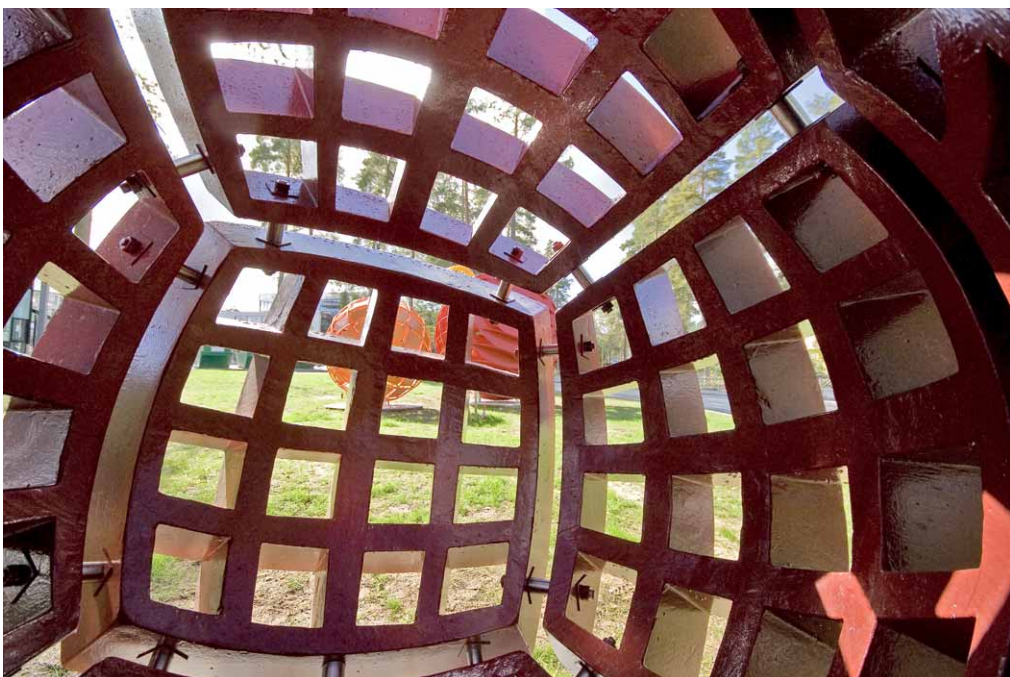
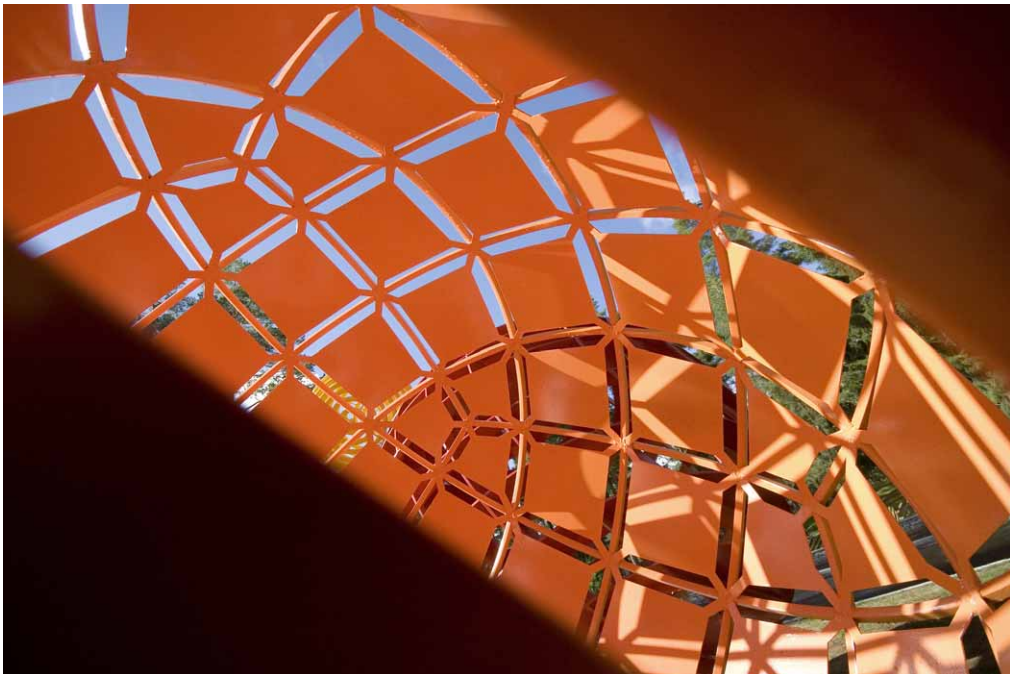



Hjem / Om Skien fritidspark

Ledige stillinger

Nyheter

Nye Skien fritidspark

Skien Vandrerhjem

Skienshallen

Gjerpenhallen

Mølahallen

Gulsethallen

Skien Ishall

Stadion

Skibakke

Tennis

Beachbaner

BMX-anlegg

Frisbeegolf

Lag

Avancia

Om Skien fritidspark

[Ansatte](#)

[Styret](#)

[Arenaleie](#)

[Kontakt oss](#)

Om Skien fritidspark

Moflatveien 38, 3733 Skien

Tlf: 35 54 10 00

Telefax: 35 54 10 01

E-post: post@skienfritidspark.no

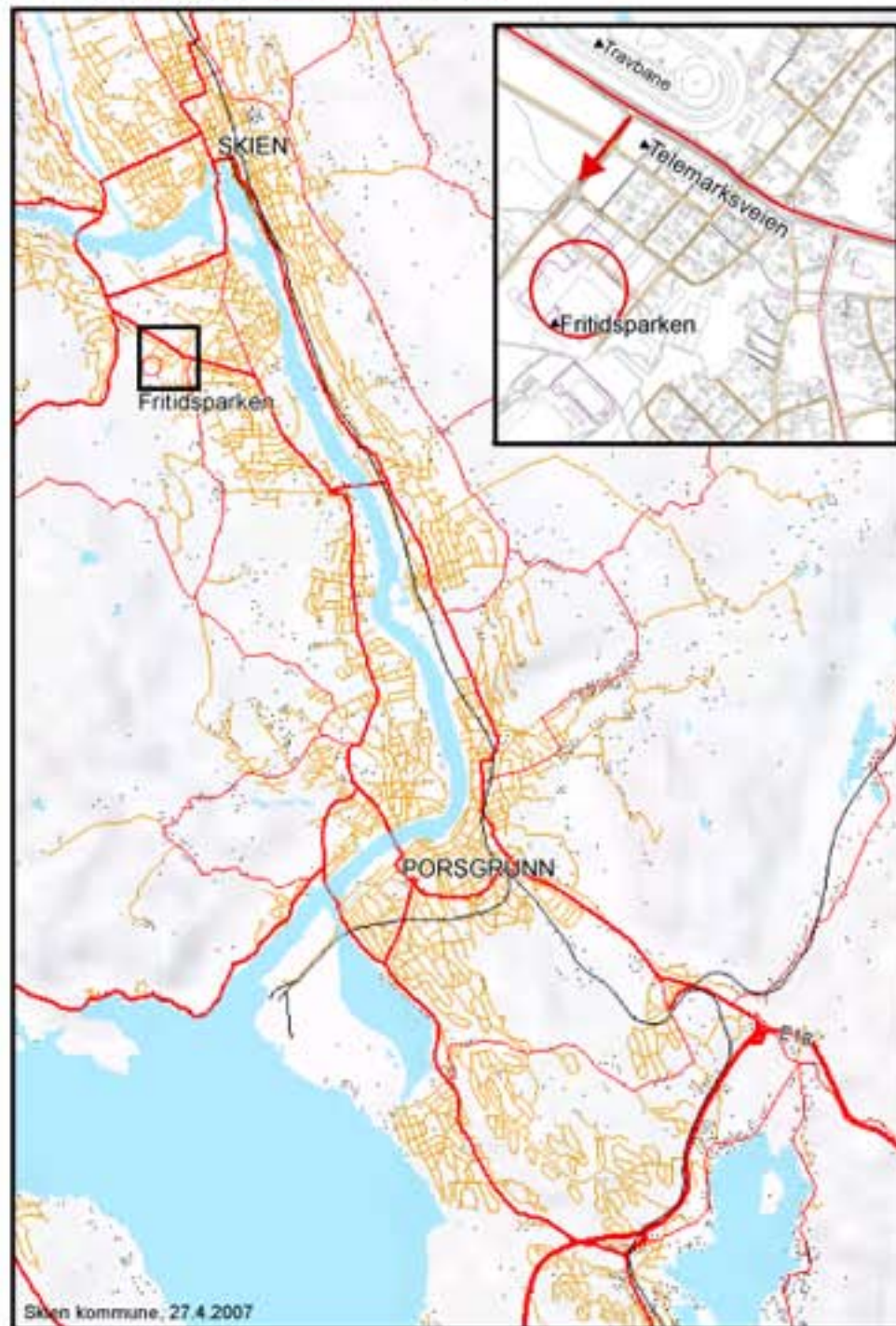

[Ansatte](#)

Dette er staben som gjør Fritidsparken til en fantastisk plass

[Les mer...](#)

[Styret](#)

Styret i Skien fritidspark ble valgt i bystyret juni 2006.

[Les mer...](#)

Nyheter

[Ishallen er åpen](#)

Fantastisk is er klar til bruk.

[Les mer...](#)

[Ny frisbeegolfbane](#)

Skien fritidspark har nå åpnet Telemarks første frisbeegolfbane. 12 av 15 kurver er satt ut.

[Les mer...](#)

[Nå er banene klare!!](#)

Fra fredag 11.mai er beachhåndball banene klare til å spilles på. Beachvolley kan spilles fra mandag 14. mai.

[Les mer...](#)

[Arenaleie](#)

Nå er skjema for arenautleie lagt ut!!
Søknadsfrist 20. mai 2007

[Les mer...](#)

[Svøm deg til Island](#)

Her har vi vinnerene av svøm deg til Island kampanjen:

[Les mer...](#)

Ikke logget inn

Brukernavn

Passord



[Ikke registrert?](#)

[Har du glemt passordet ditt?](#)

■ **HOEM TILDELT MELSOMPRISEN 2006:** Edvard Hoem (bildet) ble fredag tildelt Melsomprisen 2006 for sin roman «Mors og fars historie». Melsomprisen er den største prisen for nynorsk litteratur og er i dag på 40 000 kroner. Skipsreder Ferd. Melsoms legat ble stiftet i 1922. Prisen blir hvert år gitt til en forfatter eller oversetter som har gitt ut litteratur som «etter sitt innhold kan egne sig til folkelæsning og masseutbredelse». I juryens begrunnelse heter det blant annet at «Edvard Hoem har skrive ei bok om det kanskje vanskelegaste ein forfattar kan skrive om: sine egne foreldre. At «Mors og fars historie» også er ei kjærleikshistorie der eit utdatert litterært tema som truskap er ein hovudingrediens, gjer det ikkje lettare.» (c)NTB)



■ **PER ABELS ÆRESPRIS TIL ÅGOT SENDSTAD:** Ågot Sendstad (bildet) er tildelt Per Aabels ærespris 2006. Sendstad mottok prisen etter premieren på «Et spansk stykke» på Amfiscenen lørdag 29. april. Det var Wenche Foss delte ut prisen til årets vinner. Per Aabels ærespris ble innstiftet på skuespillerlegendens fødselsdag, 25. april 1979, og deles hvert år ut som et reise- og utdanningsstipend på 15 000 kroner til en begavet, norsk skuespiller. I tillegg til stipendet får prisvinneren en statuett av Per Aabel, utformet av Nina Sundbye. Blant tidligere prisvinnere finner vi Rut Tellefsen, Bjørn Skagestad, Bjarte Hjelmeland, Per Jansen, Ole-Jørgen Nilsen, Laila Goody og Monna Tandberg. I tiden framover er Ågot Sendstad aktuell som Aurelia i «Et spansk stykke» av Yasmina Reza og i regi av Thea Stabell. (c)NTB)



VINNERNE: Spenstige, kuleformede skulpturer skal ønske gjestene velkommen til Skien fritidspark og Hjalmar Johansen videregående skole. Idékonkurransen ble vunnet av kunstnerlaget Liv Anne Lundberg og Kyrre Andersen fra Kragerø.

FOTO: TOM ERIK HOLLAND

Energisk velkomst

- Utsmykkingsoppdrag gikk til Kragerø-kunstnere

Juryen falt for energiske og fargeglade kuler i fire ulike størrelser som utendørs utsmykking ved Skien fritidspark og Hjalmar Johansen videregående skole. Vinnerteamet er bosatt i Kragerø.

Ibsenhusets foajé fikk kunstnerne Liv Anne Lundberg og Kyrre Andersen den gode nyheten om utsmykkingsoppdraget i går.

Totalt meldte 176 kunstnere seg fra hele landet da Telemark fylkeskommune og Skien kommune inviterte til en prekvalifisering i fjor. Fjorten av disse, fordelt på sju team, ble invitert til å komme med ideer.

BADEHALLEN

Seks av kunstnerlagene som kvalifiserte seg videre, ble presentert i Ibsenhuset i går. I tillegg til vinnerne fra Kragerø, som skal

jobbe videre med ideen for utearealet og adkomsten til området, vant Solveig Aalberg fra Asker og Eirik Gjedrem fra Søgne med sitt utkast til utsmykking i badehallen.

Som utgangspunkt til utsmykkingen, var ønske om å gjenspeile anleggets funksjoner som aktivitets-, rekreasjons- og lærings-senter. Ideen skulle inneholde et helhetlig uttrykk for skole og fritid.

LAKKERTE KULER

Kunstnerlaget Lundberg og Andersen fra Kragerø skal nå videreutvikle ideen om kuleformede skulpturer i grøntarealet rundt

fritidsparken. Juryen synes forslaget er originalt og at det med enkle former gir anlegget energi og identitet.

- Vi tenker oss lakkerte stålkonstruksjoner, men vurderer også plast og glassfiber, forteller Liv Anne Lundberg.

Størrelsene skal variere fra en til tre meter i diameter og fargevalget skal være friskt i rødt, gult og lys grønt.

JURYEN

Forslaget til badehallen tar utgangspunkt i rytme, bevegelse, farger og funderinger. En stor søyle i glassmosaikk er tenkt som et

dominerende element i rommet. Til kunstnerisk utsmykking av anlegget, er det avsatt én prosent av byggesummen. Budsjettet er satt til 3,8 millioner kroner.

Juryen har bestått av Magnhild Holmberg fra Telemark fylkeskommune, Arnulf Rafgård fra Skien kommune, Dag Thorsnes som representant for brukerne i Skien fritidspark, Eli Auråen som representant for brukerne av skolen, arkitekt Svein Halleraker og de kunstneriske konsulentene Anne Stabell og Ingrid Lene Langedok.

■ STINE SOLBAKKEN

stine.solbakken@ta.no

Spilles på radio

■ **NOME** Jon Anders Halvorsen fra Lunde og musikkmakkeren Tore Bruvoll, tidligere bosatt i Bø, har fått mye positiv oppmerksomhet for «Trillar for to». Albumet høstet terningkast fem i Varden. Nå er kuttet «Svend i Rosengård» kom inn på spillelistene på NRK P1.



kultur

«Trubadurene er alltid alene.»

Initiativtaker Odd Martin Landstad om bakgrunnen for Trubadurfestivalen på Rjukan.

Pynter fritidsparken m



FØRSTE I TELEMARK: Kyrre Andersen og Liv Anne Lundgren har smykket ut utallige steder i Norge, men dette er første gang i Telemark. Kunstnerne flyttet fra Oslo til Kragerø for fire år siden.



SNART FERDIG: Om et par ukers tid står de fargerike kulene støtt på egen hånd foran nye Skien Fritidspark.

Skien Fritidspark er et av Telemarks største utsmykkingsprosjekter for tiden. Liv Anne Lundgren og Kyrre Andersen er kragerøkunstnerne som har flere baller i lufta der.

MARIT SCHULSTOK
marit.schulstok@varden.no

SKIEN Ved atkomsten til det nye anlegget i Skien Fritidspark er Lundgren og Andersen i full sving. De sveiser på de lakkerte stålkulene som et par timer tidligere ble fraktet inn med lastekraner.

- Kulene symboliserer både lek og spill og sport, men også matematikk og konstruksjon, som er noe av det som vil foregå her på stedet, forklarer Liv Anne Lundgren. De er inspirert av det man kan finne på bakken, som kongler, frukter og et gjenglemt ballspill.

Fantasivekkende

Ved å leke med størrelser og plassering, ønsker kunstnerne å appellere til fantasien til forbi-passerende. Fargene er klare og varme og inspirert av den planlagte rødfargen på «boksen» ved inngangspartiet til det

nye skole- og idrettsbygget.

Om ikke lenge skal lysarmaturene være på plass ved kulene. Da blir de lyst opp både innenfra og utenfra. I solskinn vil trekronene i nærheten danne skyggevirksomheter.

Interesserte elever

I mai i fjor vant Lundgren og Andersen den delen av utsmykningskonkurransen som angår den utvendige utsmykningen i fritidsparken. I alt 176 kunstnere fra hele landet hadde meldt sin interesse. Etterpå gikk de i gang med finteining og produksjon. Elever fra Klosterskogen og Croftholmen har produsert to av kulene.

- Jeg har fått tilbakemeldinger på at de synes det har vært interessant å arbeide med design og kunstnerisk utforming. Og så får elevene et eierforhold til utsmykningen, sier Andersen som selv er lærer på Høgskolen i Akershus ved siden av å være utøvende kunstner.

For fire år siden flyttet samboerparet fra Oslo til Kragerø. I over tjue år har de påtatt seg utsmykningsoppdrag. Så langt har de blant annet vært i Oslo, Bergen, Trondheim, Tromsø, i tillegg til å ha smykket ut utallige cruise-skip. Dette er hittil det første oppdraget i Telemark.



I ARBEID: Kyrre Andersen får hjelp av Liv



Shakespeare på Gullbring

■ **BØ** I kveld tilbyr Høgskolen i Telemarks avdeling i Bø engelsk teater av høy klasse i Gullbring kulturanlegg. På programmet står William Shakespeares tidløse komedie «A Midsummer Night's Dream» som blir framført av den engelske teatergruppen TNT Theatre Britain. Det er femte gangen at engelskmiljøet på høgskolen markerer åpningen av høstsemesteret ved å invitere dette ensemblet som tidligere har gjestet Bø med blant annet «King Lear» (bildet).



28 portretter på orgel

■ **NOTODDEN** «Skisser av et kor» er tittelen på kantor Sylke Feldhusens nye orgelverk som urframføres i Notodden kirke i kveld. Verket inneholder 28 orgelstykker. 26 av dem er å regne som musikalske tegninger av medlemmene i Notodden kantori hvor Sylke Feldhusen er musikalsk leder, ett er tilegnet hele koret og ett er et selvportrett. Konserten har to bolker med pause underveis.

med kule kuler



Anne Lundgren med monteringen. De gjør atkomsten til den nye skolen, idrettsanlegget og folkebadet mer fargerik.

ALLE FOTO: BJØRN HARRY SCHØNHAUG



SER FRAM TIL: Hæge Manheim har drivi Seljordspelet privat i tre år, men nok tek ei stifting over. - Det ser eg fram til, seier ho.

- Seljordspelet slit ikkje

Hæge Manheim vil tilbakevise påstanden til fylkeskultursjef Geir Berge Nordtveit om at Seljordspelet sliter.

SKIEN Hans uttalleter falt i et intervju med Varden i forbindelse med Sogelandets framtid.

- Seljordspelet er i ein gjenoppbyggingsprosess. Eg ser lyst på framtida for spelet all den tid den no er blitt ei stifting, seier Hæge Manheim til Varden. - Stiftinga kom på

plass i april, så neste års spel blir i regi av stiftinga som er oppretta av kommunen, nærings og kulturlivet i Seljord. Det ser eg fram til, seier Manheim som har drivi Seljordspelet privat i tre år.

- Trass gode hjelparar er det grenser for kva eg rekk over av oppgåver. Eg har vore prosjektleiar, administrator, forretningsfører, PR-dame, og det eg egentlig kan noko om - skodespelar, seier ho.

- Rekneskapen for årets spel er ikkje ferdig, men så langt ser det ut til å bli eit mindre underskott, men me har aldri vore i nærleiken av Marispelet sitt underskott, sier Manheim.

Kvinnelig Faust på Torshov

■ **OSLO** For første gang settes Goethes klassiske verdensdrama «Faust» opp med en kvinne i tittelrollen. Erfarne Monna Tandberg personifiserer den livstrette professoren dr. Faust på Torshovteatret denne høsten. For å gjenvinne livskraften inngår professoren en pakt med djevelen, Mefisto, som lover lykke tilbake...

- Så vidt jeg vet er det første gang Faust er en kvinne. Den innfallsvinkelen har vi valgt

fordi historien om Faust er allmenngyldig, helt uavhengig av kjønn, sier stykkets regissør Runar Hodne.

Dessuten mener han den evige klisjeen «eldre mann - yngre kvinne» i et forhold er utslitt. Det er mye mer perspektiv over det omvendte forhold - eldre kvinne som misbraker en yngre mann. Stykket har premiere 1. september og skal gå utover høsten. Til våren blir det mer sporadiske forestillinger.

Se hva Ski

Skien eksploderer i nye kulturbygg. Rundt en milliard kroner vil det koste å pusse opp og bygge seks nye bygg i byen.

MARIT SCHULSTOK
marit.schulstok@varden.no

SKIEN Ulike kulturuttrykk vil virkelig få plass til å boltre seg i Skien i framtiden. Kulturskole,

kunstnersenter, teater, musikkscene, kunstnerverksteder, bibliotek og idrettsanlegg er planlagt. Og en del er snart ferdig.

- Det er flott at Skien har og vil få så mange kulturelle møtesteder, mener kultursjef Alf-hild Skaardal.

Hun ser alle de nye planene som et uttrykk både for at noen lenge har hatt dårlige kår, slik som kulturskolen, og for at unge kunstnere trenger nye



SKIEN FRITIDSPARK: Kommunen samarbeider med fylkeskommunen om å bygge ny videregående skole, nytt idrettsanlegg og folkebad. Utbyggingen ble vedtatt i 2003.

Hvor? Moflata.

Hvor mye? 455 mill.

Når er det ferdig? Høsten -08

ALLE FOTO: BJØRN HARRY SCHØNHOU



TEATER IBSEN: Teateret ønsker å pusse opp og utvide lokalene med handikappeis, De har søkt kulturdepartementet om midler. Forutsetningen for at staten går inn er kroner på bygget, men dette avgjøres i budsjettet i høst.

Hvor? I Festiviteten i Hesselberggata.

Hvor mye? 217 mill.

Når er det ferdig? Uvisst, muligens 2010/2011.



KUNSTNERBANKEN: Telemark kunstnersenter pusser opp gamle Norges Bank etter at kulturskolen flyttet ut i juni. Stedet skal huse administrasjon, utstillinger, kunstnerverksteder, kurs, workshops osv. Kommunen eier fortsatt bygget som har et brutto areal på 1.600 kvm.

Hvor? Ved Lietorvet og Skien kirke.

Hvor mye? 3,8 mill.

Når er det ferdig? Høsten -08



en bygger

rammer for å uttrykke seg enn de tradisjonelt har hatt. Skien er i ferd med å moderniseres og urbaniseres.

- Dette vil bidra til mer mangfold og vil kanskje gjøre oss mer interessante for omverdenen. Vi trenger disse stedene for å skape innhold. At nye steder kommer til som supplement gjør at også dagens kunstuttrykk finner sin plass. Selv om vi skulle ønske at verden er som den var for tjue år

siden, må vi følge med på trender. De som vokser opp har nye behov, mener kultursjefen.

Som et ledd nummer tre i byggingen av Kunstnerbyen Skien planlegges også en kunsthall i Smieøya, der mer sjangeroverskridende kunst kan stilles ut.

Varden presenterer en oversikt over seks planlagte nybygg eller oppussinger innen kultursektoren.



utvidete scener, bedre kafémuligheter og et nybygg med blackbox-scene, bl.a. er at bygget er i offentlig eie. Kommunen har foreløpig en opsjon på 12,5 millio-

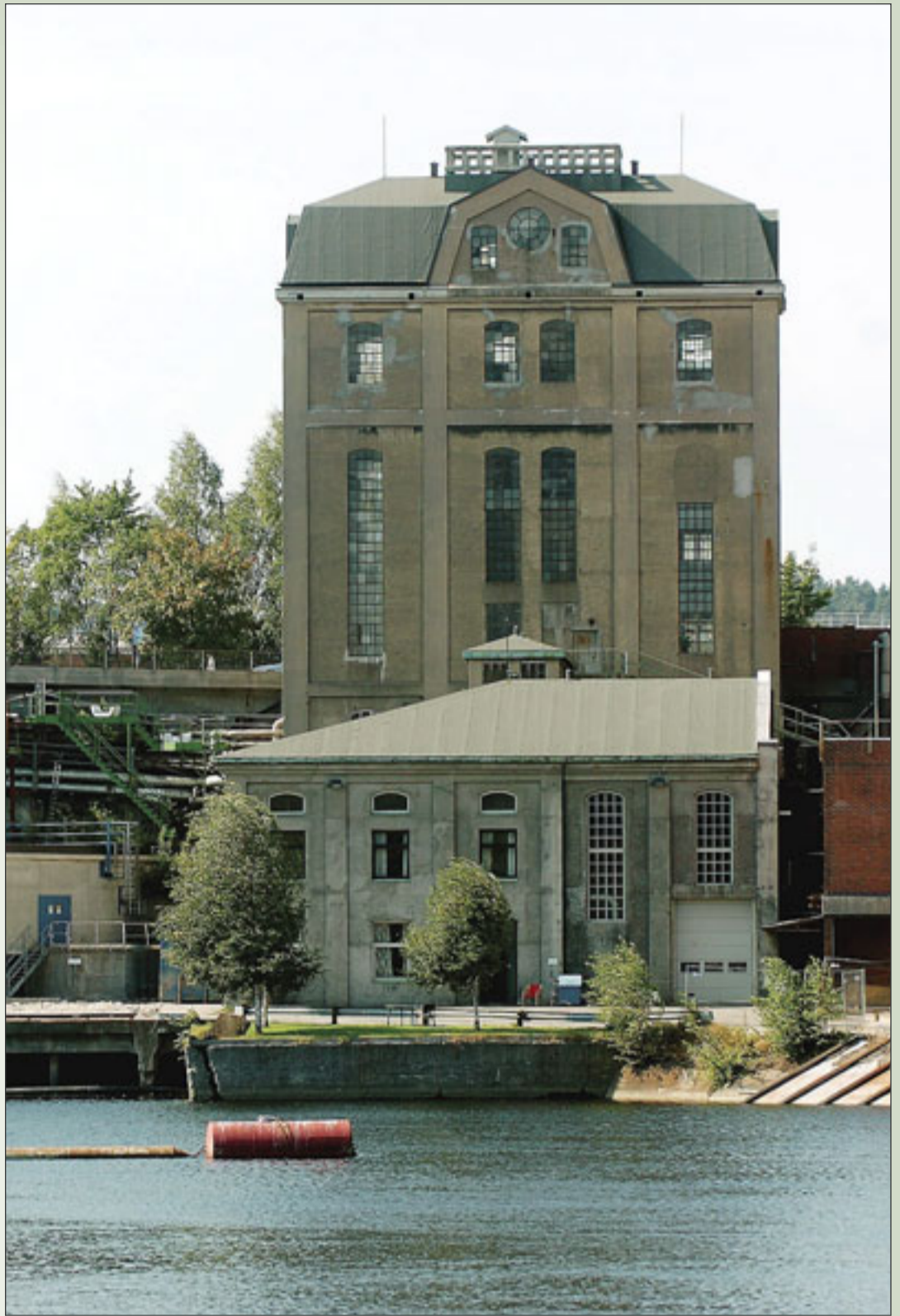

SPRITEN: Skien kommune har vedtatt å utvikle et kunstnerverksted som et ledd i satsingen på Kunstnerbyen Skien. Snart flytter kunstnerne inn i den gamle industribygningen «Spritene» på Klosterøya. **Hvor?** På Klosterøya mellom riksveien og vannkanten. **Hvor mye?** 700.000 kroner til vedlikehold og drift første året. **Når er det ferdig?** Kunstnerne flytter inn i løpet av en ukes tid.



BIBLIOTEKET OG IBSENHuset: En utvidelse av Ibsenhuset og biblioteket ligger inne i planene for den såkalte «hotelltomta». Reguleringsplanen skal behandles i løpet av høsten. Byggingen av biblioteket må deretter ut på eget anbud, og kan bli liggende et annet sted i byen. Ibsenhuset ønsker et nytt mellomstort amfi med 400 plasser. Biblioteket trenger til sammen 4.000 kvm. **Hvor?** Ibsenhuskvartalet i Prinsessegata. **Hvor mye?** Anslagsvis 180 mill. **Når er det ferdig?** Uvisst, muligens 2010.



KULTURSKOLEN: Kommunen vil bygge ny kulturskole der hele kulturskolens aktiviteter samles over ca. 5.000 kvm. Saken behandles i ulike politiske utvalg for tiden og det skjer ikke uten en opphetet debatt om lokalisering. Kommunen er i gang med forhandlinger med Klosterøya AS. **Hvor?** Ennå ikke vedtatt, står for tiden mellom Klosterøya (bildet), Citybygget, Lundeskolen og muligens Skagerak Arena og Skotfoss bruk. **Hvor mye?** Anslagsvis mellom 100 og 200 mill. **Når er det ferdig?** Uvisst.



[NRK Østafjells](#)
[Skråblikk](#)
[Buskerud](#)
[Vestfold](#)
[Telemark](#)
[Valg 2007](#)
[RSS](#)
[Podkast](#)
[Nyhetsbrev](#)
[Programmer](#)
[Om oss](#)
[Nettradio og -TV](#)
[P1 Buskerud](#)
[P1 Vestfold](#)
[P1 Telemark](#)
[Arkivet](#)
[TV: Østafjells](#)
[Radio: Østafjells](#)
[Radio: Buskerud](#)
[Radio: Telemark](#)
[Radio: Vestfold](#)
[Kontakt](#)
[Distriktredaktør:](#)

Kjempeballer i lufta



Svevende kjempeballer på tre tonn.

Foto: Styrk Fjærtøft Trondsen/NRK

Kunstnerparet Liv-Anne Lundberg og Kyrre Andersen har laget kjempeballer til inspirasjon og glede for folk i Skien!



Ta partitesten her!

NRK.no

Nettet

Søk levert av

Sesam

Distrikt

- Lars Harald Alstadsæter
- Nettredaktør: Heidi Pleym
- E-post: 02345@nrk.no
- Telefon: 02345
- Telefaks: 35560254
- Postadresse: NRK Østafjells, Postboks 284, 3901 Porsgrunn

NRK

Besøk
NRK opplevelsessenter!

23 04 20 30

www.nrk.no/opplevelser

- Informasjon
- Kontakt NRK
- Om NRK
- Hjelp
- Kringkasting-orkestret
- Lisens
- Presse
- Annonseinfo
- Ledige stillinger
- About NRK 

Ansvarlig redaktør:

Bjarne Andre Myklebust



Lyd og video

Store baller 22.08.07



Galleri



Svevende kjempeballer i Skien

Siste: Skråblikk

- Studiestart med høg puls
- I spinn mot bakken
- Skipsindustri på lager
- Fugl og eigar gjenforent
- Solbergs sang
- Kjempeballer i lufta
- Kommer hjem igjen
- På jakt etter kongeørnen
- Hvem eier frekke Jaco?
- Så kom sommeren

Av Styrk Fjærtoft Trondsen
Publisert 22.08.2007 15:34

SE BILDENE TIL VENSTRE I SAKEN

- Ballene skal symbolisere det lekne, sportslige og fargerike men også kunnskapen (de geometriske formene) som skal prege området her i Skien!

Det sier kunstner-paret Anne-Liv Lundeberg og Kyrre Andersen som onsdag fikk hjelp av kranfører Ove Strand med å få den flere tonn tunge installasjonen på plass.

Fargerikt

Tre fargerike og gedigne baller møter alle som kommer til Nye Skien fritidspark og Hjalmar Johansen videregående skole i Skien. Kragerø-paret Anne-Liv Lundeberg og Kyrre Andersen står bak de enorme ballene som kom til Skien onsdag.

Elever ved Croffholmen videregående skole har laget den største ballen som veier rundt tre tonn, mens elever ved Klosterskogen videregående skole har laget den minste ballen med klare tegninger og kyndig veiledning fra konstruktørene.

- Vi så tidlig at installasjonen måtte ha et helt annet uttrykk enn den kantete bygningsmassen i glass og betong. Dessuten er ballene en kontrast til de rette stammene som skogen byr på, sier Lundeberg og Andersen.

Som ventet

Om kunstnerparet ble overrasket over hvordan ballene ble seende ut da de kom på plass i sitt rette element?

- Egentlig ikke, 3D-programmet vi jobber med er så livaktig at dette ble akkurat som vi hadde sett for oss, sier de smilende kunstnerne!

Men sannelig var det et realt spett som måtte til for å få den tyngste ballen til å treffe boltene. Men dét var neppe med på 3D-tegningen!

Her kan vi vise nyhetene og værvarslet fra de stedene du måtte ønske.

Innstillinger
[Mer info]

Valget blir stående til du eventuelt velger nye steder. Tjeneren krever ingen registrering.

EMBLER



Hallo i valget!

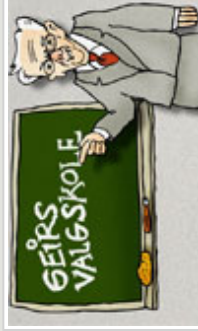

Geirs valgskole